

Руководство
пользователя
Пайдаланушы
нұсқаулығы
Інструкція
користувача

Haier

**Встраиваемый
морозильник
Кіріктірілген
мұздатқыш
Вбудований
морозильник**



Перед использованием устройства внимательно прочтите это руководство по эксплуатации и сохраните его для дальнейшего использования.

Құрылғыны пайдаланар алдында осы пайдалану бойынша нұсқалықты мұқият оқып, ары қарай пайдалану үшін сақтап қойыңыз.

Перед використанням приладу слід уважно ознайомитися з цим посібником з експлуатації та збережіть його для подальшого використання.

HCF208NFRU

Haier

Руководство пользователя

HCF208NFRU

Важное указание по технике безопасности	3
Первое использование изделия	5
Инструкция по эксплуатации	6
Важные указания перед установкой	6
Список деталей для установки	6
Размеры изделия и шкафа	7
Подготовка к установке	8
Пошаговая инструкция по установке морозильника внутри шкафа	9
Пошаговая инструкция по установке дверцы шкафа	10
Инструкция по регулировке дверцы шкафа	13
Пошаговая инструкция по первому использованию изделия	15
Описание основных функций	15
Наименование компонентов морозильника	15
Панель управления	16
1. Кнопка питания	16
2. Регулировка температуры	17
3. Функция быстрой заморозки	17
Указания и меры предосторожности при использовании морозильного отделения	18
Рекомендуемый срок хранения и срок гарантии качества для различных пищевых продуктов	18
Меры предосторожности при хранении продуктов в морозильном отделении	19
Ежедневное обслуживание морозильника	20
Очистка морозильника	20
Транспортировка морозильника	20
Прекращение эксплуатации морозильника	21

Уважаемый покупатель!

Благодарим вас за выбор нашей продукции. Чтобы гарантировать правильную эксплуатацию морозильника и не допустить получения травм, внимательно ознакомьтесь с содержанием настоящего руководства, а также предупредительными символами, приведенными ниже.



Внимание!

Нарушение правил эксплуатации может привести к получению травмы



Осторожно

Нарушение правил эксплуатации может привести к повреждению имущества



Строго запрещенное поведение или действия



Указания по поведению или действиям, которые необходимо соблюдать

Электричество

Мощность



Данный морозильник работает от переменного тока 220 В / 50 Гц. Если колебания напряжения слишком велики (превышение диапазона 187–242 В), морозильник может не начать работать. Компрессор термостата перегорит и начнет издавать нехарактерные звуки. Он должен быть оснащен автоматическим стабилизатором напряжения мощностью более 750 Вт.

Заземление



Питание морозильника должно осуществляться от специальной независимой и надежно заземленной розетки.



Шнур и вилка питания



• Не извлекайте вилку питания рывком. Плотно зажмите вилку питания в руке, а затем извлеките ее из розетки прямым движением. Убедитесь, что шнур питания не зажат морозильником или пользователем. Не допускайте повреждения шнура питания при перемещении морозильника от стены.



• Не используйте поврежденный шнур питания или изношенную вилку питания. Для замены поврежденного шнура питания обратитесь к авторизованному сервисному персоналу.

• Отключите морозильник от электропитания перед чисткой, обслуживанием и заменой светодиодных ламп.

Утечка горючего газа



В случае утечки горючего газа откройте двери и окна, не вставляйте и не извлекайте вилку питания.

Назначение

Хранение продуктов



• Данный бытовой морозильник может использоваться только для хранения пищевых продуктов и не предназначен для хранения крови, лекарственных или биологических препаратов. В морозильнике воспрещается хранение легковоспламеняющихся и взрывоопасных продуктов, а также кислот или щелочей.

• Не кладите бутылочное пиво или напитки в морозильник во избежание образования трещин в таре продукта в процессе заморозки.

• При включенном морозильнике не прикасайтесь к поверхности замораживания в морозильном отделении влажными руками во избежание прилипания кожи к поверхности замораживания.

Среда использования



• Морозильник должен встраиваться в шкаф; со спецификациями шкафа можно ознакомиться в разделе «Указания по установке».



• Морозильник должен находиться на безопасном расстоянии от источников тепла. Не допускайте попадания прямых солнечных лучей на морозильник во избежание снижения его эксплуатационных характеристик.

• Не держите морозильник при отрицательной температуре окружающей среды, на открытом воздухе или под дождем.

• Не допускайте попадания влаги на морозильник. Если на морозильник прольется вода, немедленно вытрите ее во избежание образования ржавчины или повреждения электрической изоляции.

• Не ставьте тяжелые предметы или емкости с водой на морозильник во избежание получения травм или утечки электричества, вызванных падением тяжелых предметов или емкостей.

• Не устанавливайте и не используйте электрические приборы, такие как вилка питания, источник стабилизированного напряжения, микроволновая печь, сверху или внутри морозильника во избежание возникновения электромагнитных помех.

• Не храните и не используйте бензин или другие легковоспламеняющиеся вещества рядом с морозильником во избежание возгорания.

Обслуживание

Чистка



• Не используйте воду для опрыскивания морозильника. Убедитесь, что морозильник не находится во влажной среде, во избежание повреждения электрической изоляции.



• При чистке морозильника извлеките вилку питания из розетки. Убедитесь, что морозильник выключен в течение как минимум 5 минут, прежде чем снова подключить его к источнику питания, поскольку в противном случае компрессор может выйти из строя вследствие последовательной работы.

Техническая поддержка



Разбирать или ремонтировать морозильник может только квалифицированный специалист. Опасно: риск закрытия ребенка внутри морозильника.

Действия перед утилизацией старого морозильника:

- снимите дверцы;
- оставьте полки на месте, чтобы исключить возможность попадания детей внутрь морозильника.

Подготовка морозильника перед эксплуатацией

- 1 Снимите все упаковочные материалы, включая основание из пенопласта и клейкую ленту, используемую для комплектующих деталей.
- 2 Проверьте комплектующие детали и материалы. Проверьте детали внутри пакета согласно описи комплекта поставки. При несоответствии обратитесь к продавцу.
- 3 Поставьте морозильник в правильное положение.
- 4 Очистите морозильник перед использованием (см. раздел «Очистка морозильника» на стр. 20).
- 5 После того как морозильник будет выровнен и очищен, подождите 2 часа перед подключением его к источнику питания.
- 6 Снимите защитную пленку. Перед началом эксплуатации снимите защитную пленку для гарантированного вывода остаточного тепла из морозильника.

Пошаговая инструкция по первому использованию изделия

1

Подключение к источнику питания

После первого подключения к источнику питания потребуются несколько часов, чтобы завершить заморозку в морозильнике.

Заданная по умолчанию температура: -18 °C в морозильном отделении

2

Помещение продуктов в морозильник

Продукты можно поместить в морозильник через 2-3 часа после его подключения к источнику питания. Не храните чрезмерно большое количество продуктов в морозильнике. Общий вес продуктов, хранящихся на каждой полке, не должен превышать 24 кг.

3

Использование морозильника

После помещения продуктов в морозильник он должен поработать в течение 24 часов для достижения устойчивого состояния. После этого можно изменить настройки температуры.

Совет: после изменения настроек температуры потребуются некоторое время, чтобы температура в морозильнике стабилизировалась. Продолжительность зависит от температуры окружающей среды, частоты открывания дверей морозильника и свойств продуктов, хранящихся в морозильнике.

Для исправной работы морозильника соблюдайте приведенные ниже указания по установке.

Важные указания перед установкой









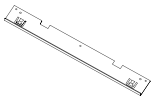

Установочное положение

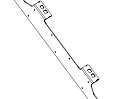
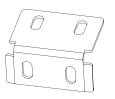
Установите морозильник в месте, недоступном для попадания прямых солнечных лучей, а также на безопасном расстоянии от нагревательных приборов, таких как плиты, посудомоечные машины и т. д.

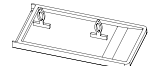
Электропитание

- При установке морозильника убедитесь, что вилка питания легко вставляется и извлекается.
- Вилка питания должна быть вставлена в специальную розетку во избежание внезапного отключения питания морозильника. Не используйте удлинитель или многорозеточный адаптер.
- Требования к источнику питания указаны на табличке, расположенной на левой стороне морозильника.
- Морозильник должен быть заземлен надлежащим образом.

Перечень деталей для установки

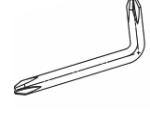
1. Передняя верхняя пластина	2. Крепежная пластина петель	3. Монтажная пластина	4. Нижняя неподвижная пластина
 1 шт.	 2 шт.	 1 шт. (уже установлено)	 2 шт.
5. Уплотнительная лента	6. Винтовая крышка	7. Малая крепежная пластина дисплея	8. Винт с потайной головкой из нержавеющей стали
 1 шт.	 2 шт.	 1 шт.	 20 шт. A
9. Анкерный винт	10. Винт	11. Винт с головкой под ключ	12. Винт
 6 шт. B	 6 шт. (уже установлено 4 шт.) C	 6 шт. (уже установлено 4 шт.) D	 4 шт. E
Неподвижная соединительная пластина + винт		14. Отвёртка	
 2 шт. 4 шт.	 1 шт.		

Основные размеры

Размер шкафа (мм)		Размер изделия (мм)	
Чистая ширина в пустом состоянии	556 ± 2	Ширина	540
Чистая глубина в пустом состоянии	≥ 560 (рекомендуется 600)	Глубина	545
Чистая высота в пустом состоянии	1782 ± 3	Высота	1770

Рекомендуемый размер шкафа

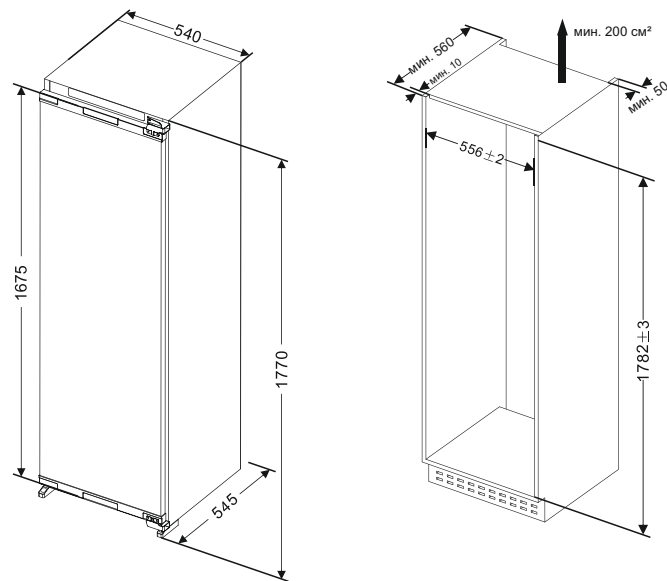

Подготовка морозильника перед установкой

1. Определитесь с направлением открывания дверцы

Дверца морозильника открывается с левой стороны. Чтобы выполнить изменение, позволяющее открывать дверцу с правой стороны, поменяйте верхнюю и нижнюю петли местами и установите их на левой стороне. Направление перестановки показано стрелкой на схеме. Установите крепежную пластину петли, снимите небольшую крепежную пластину с левой стороны, затем установите небольшую крепежную пластину с правой стороны, изменив направление открывания дверцы.

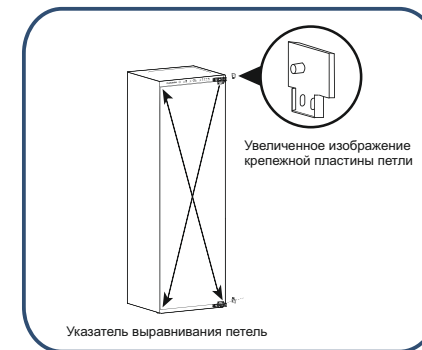

2. Установите переднюю верхнюю пластину

Закрепите переднюю верхнюю пластину в передней верхней части морозильника с помощью винтов.

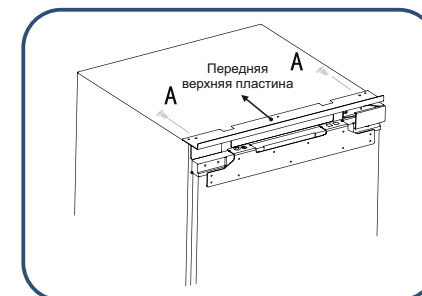

Пошаговая инструкция по установке морозильника внутри шкафа

1. Пропустите шнур питания через отверстие на задней панели шкафа. Если розетка находится внутри шкафа, сначала вставьте вилку питания в розетку, затем поместите морозильник в шкаф.
2. Поместите морозильник в шкаф, отрегулируйте положение морозильника в продольном направлении, чтобы передняя часть крепежной пластины петли была выровнена со шкафом.



Не допускайте защемления шнура питания. В случае обрыва шнура питания может произойти возгорание.

3. Закрепите боковые петли с помощью 2 винтов (один винт предназначен для крепления первой петли, другой винт — для крепления четвертой петли), после установки дверцы шкафа вставьте другие винты в отверстия для винтов на петле, затем затяните винты.

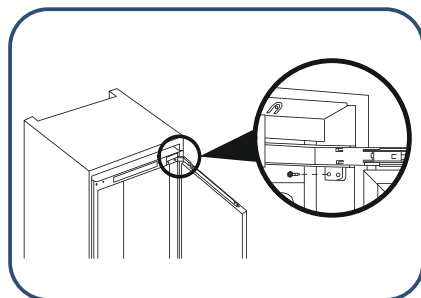

4. Поверните регулировочные ножки, чтобы привести морозильник и шкаф в требуемое положение. Закрепите регулировочные ножки с помощью винтов. Затем прикрутите верхнюю часть морозильника. Панель крепится к верхней части шкафа, а винты закрываются накладками.

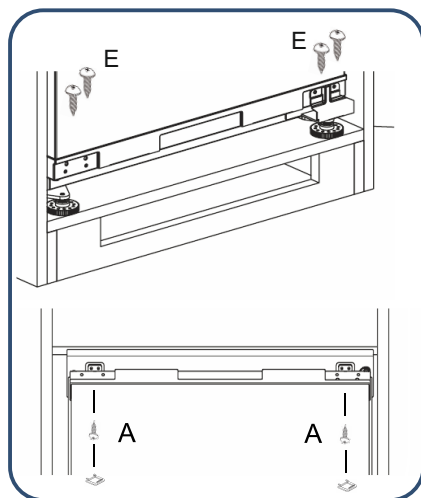

Пошаговая инструкция по установке верхней дверцы шкафа

1. Измерьте расстояние между верхней монтажной пластиной дверцы морозильника и верхней/левой частью шкафа и запишите его.

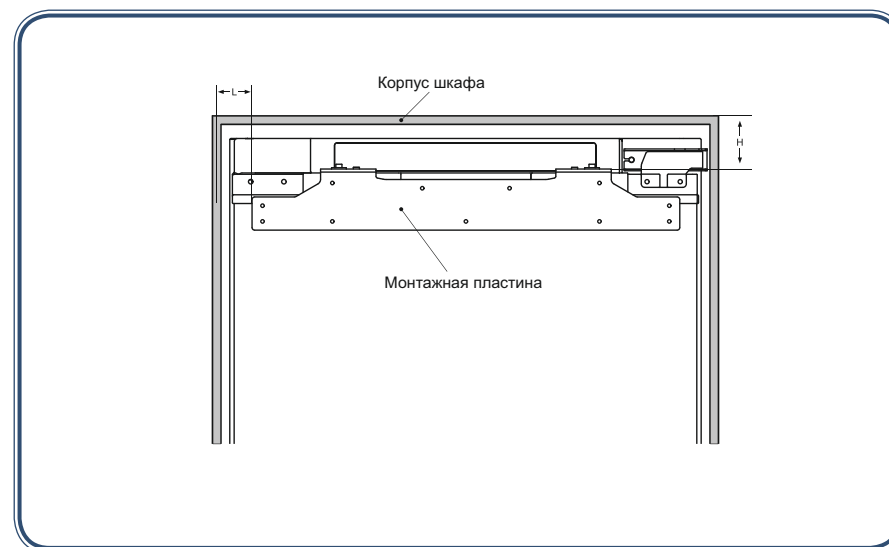

2. Ослабьте колпачковые винты крышки, затем снимите монтажную пластину.

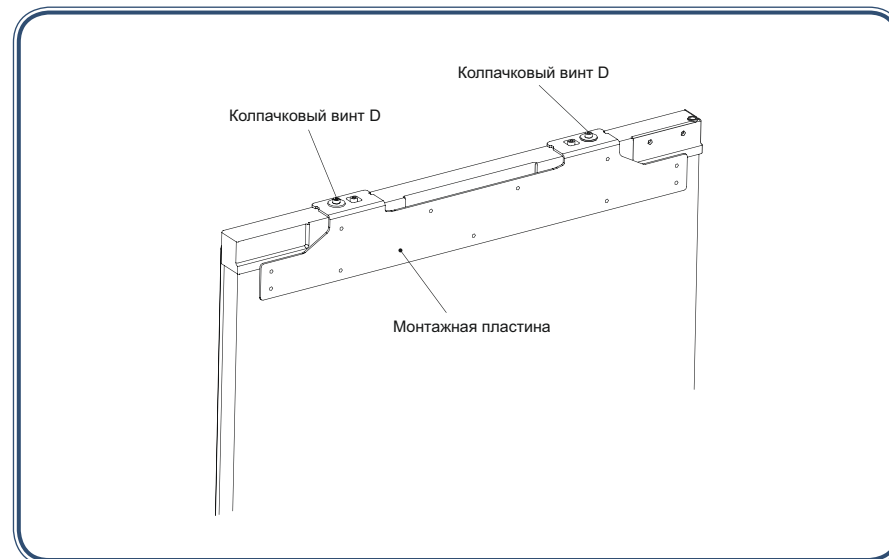

3. Измерьте и подтвердите положение, чтобы закрепить монтажную пластину на дверце шкафа, а затем закрепите ее с помощью винтов.

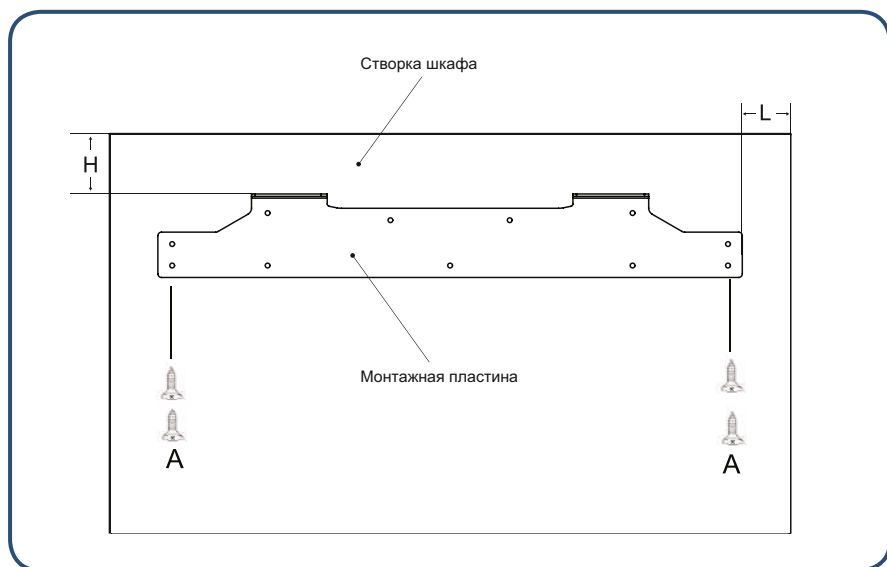

4. Прикрепите дверцу шкафа к дверце морозильника с помощью монтажной пластины, затем затяните винты (не затягивайте винты слишком сильно, поскольку позже их необходимо будет ослабить).

5. Закрепите дверцу морозильника на дверце шкафа с помощью нижней монтажной пластины.

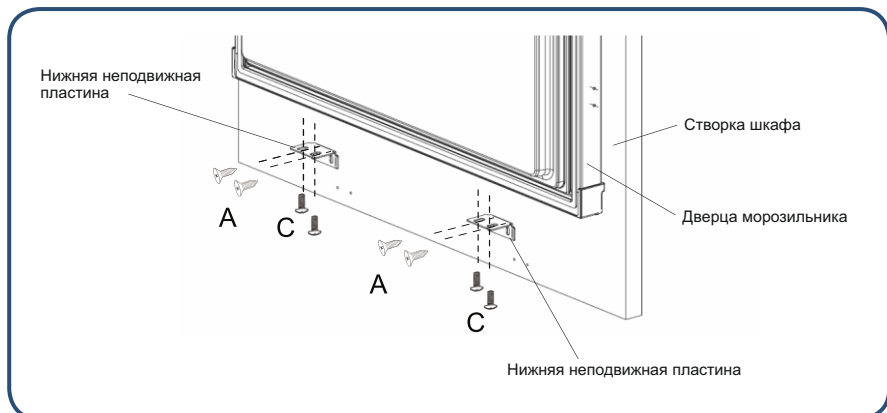

6. Вставьте уплотнительную ленту в зазор между морозильником и шкафом.

7. С помощью шуруповерта или отвертки извлеките два винта в центре боковой стенки корпуса дверцы.



8. Извлеките соединительную крепежную пластину из пакета с принадлежностями и установите ее с помощью двух снятых винтов, закрутив их в те же отверстия.



9. Выньте два винта из пакета для принадлежностей и с помощью шуруповерта или отвертки закрепите соединительную пластину на дверце шкафа.

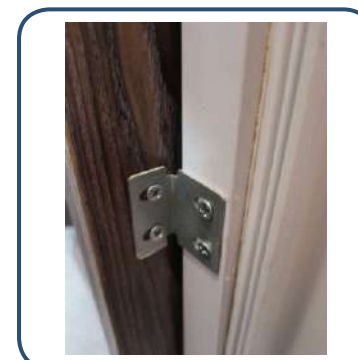

Аналогично: при изменении стороны открывания двери установка производится симметрично таким же образом.

Пошаговая инструкция по регулировке дверцы шкафа морозильника

Пошаговая инструкция по регулировке верхнего края дверцы шкафа морозильника

1. Регулировка дверцы шкафа в направлении вверх и вниз

Регулировка в направлении вверх: сначала подтяните вверх колпачковый винт D1, затем подтяните вверх колпачковый винт D2.

Регулировка в направлении вниз: сначала подтяните вниз колпачковый винт D1, затем подтяните вниз колпачковый винт D2.

2. Регулировка дверцы шкафа в направлении влево и вниз / в продольном направлении

Регулировка в направлении влево и вниз: ослабьте винт D1, переместите монтажную пластину в правое положение, затем закрепите винт D2.

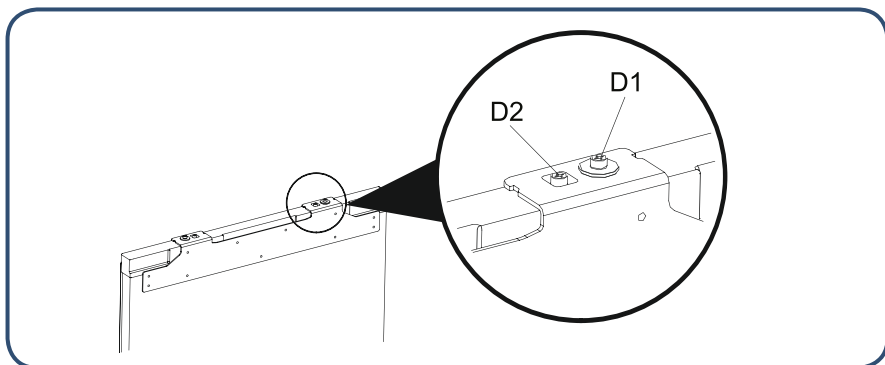

Пошаговая инструкция по регулировке нижнего края дверцы шкафа морозильника

1. Слегка ослабьте винты, затем отрегулируйте глубину (Z) и затяните винт.

2. Отрегулировав горизонтальное положение дверцы шкафа морозильника, закрепите нижнюю крепежную пластину на дверце морозильника с помощью винтов.

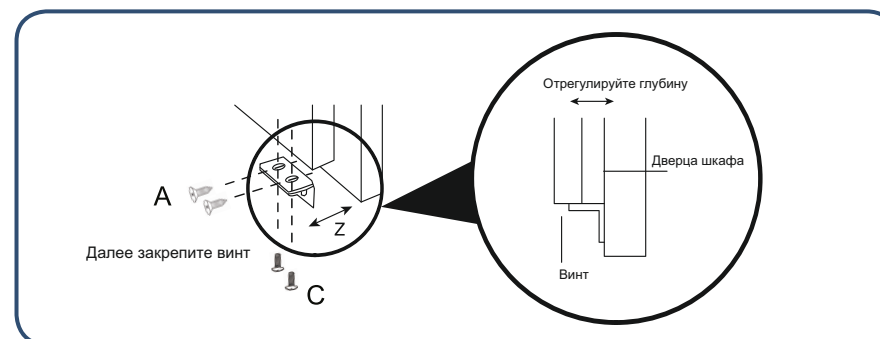

Советы по энергосбережению

Процесс установки

- Установите морозильник в месте с самой низкой температурой в помещении, вдали от прямых солнечных лучей, труб системы отопления, устройств регулировки вентиляции и других нагревательных приборов.
- Убедитесь, что морозильник хорошо проветривается.

Процесс эксплуатации

- Не заполняйте чрезмерно морозильник продуктами, чтобы обеспечить циркуляцию воздуха.
- Не накрывайте полки каким-либо материалом, например алюминиевой фольгой, вощеной бумагой или тканью.
- Не помещайте в морозильник слишком много горячих продуктов, оставьте достаточно места для обеспечения циркуляции воздуха.
- Сократите время открытия дверцы до минимально необходимого.

Подготовка продуктов к помещению в морозильник

- Снимите все пакеты.
- Очистите шкаф теплым средством для мытья посуды, чтобы удалить пыль, образовавшуюся во время производства и транспортировки.
- При первом использовании морозильника присутствует запах, но он исчезнет сразу после того, как температура внутри морозильника станет достаточно низкой.
- Морозильник должен поработать 2–3 часа без размещения в нем еды, чтобы в каждом отделении была достигнута приемлемая для него температура.
- Чтобы обеспечить максимальное использование пространства, можно снять ящик морозильника, но не рекомендуется снимать нижний ящик.

Процесс эксплуатации

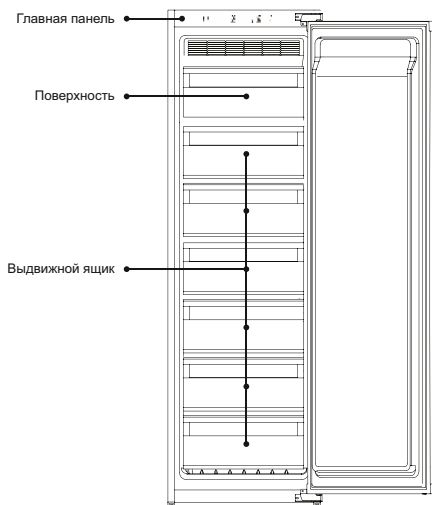

..... Панель управления

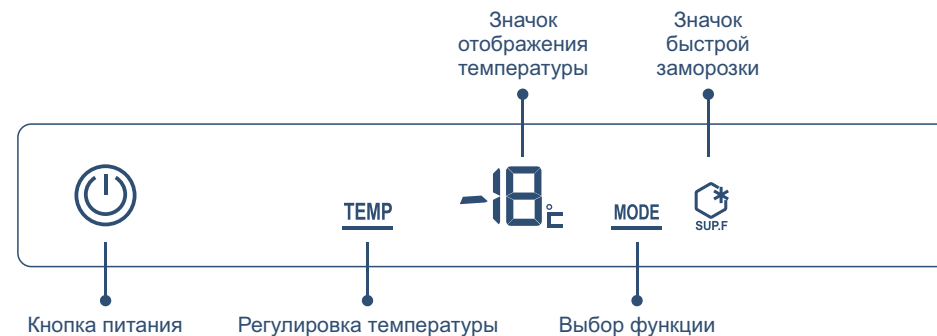

Кнопка питания:	включение/выключение морозильника
Регулировка температуры:	выбор температурного диапазона
Выбор функции:	выбор быстрого замораживания
Значок отображения температуры:	отображение текущей температурной зоны
Значок быстрой заморозки:	указание на быстрое замораживание

1. Выключатель питания

Включение морозильника

Когда морозильник находится в выключенном состоянии, нажмите и удерживайте кнопку «Выключение питания» в течение 3 секунд, индикатор включится, и морозильник начнет работать.

Выключение морозильника

Нажмите кнопку «Выключение питания» и удерживайте ее в течение 3 секунд, индикатор погаснет, и морозильник перестанет работать.

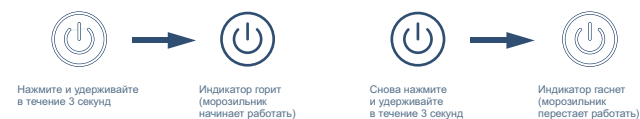

2. Отрегулируйте температуру в морозильном отделении

1. Нажмите кнопку «Регулировка температуры», дисплей отображает текущую заданную температуру и мигает.
2. Нажмите кнопку регулировки температуры еще раз, температура в морозильном отделении будет изменяться по очереди: «-12» — «-13» — «-14» — «-15» — «-16» — «-17» — «-18» — «-19» — «-20» — «-21» — «-22» — «-23» — «-24» — «-12».

Если в течение 5 секунд не будет нажата кнопка, подтвердится текущая настройка.

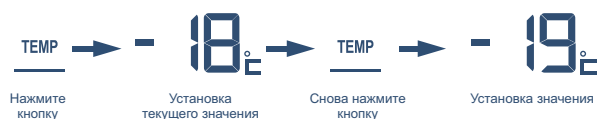

3. Функция быстрой заморозки

Включите функцию быстрой заморозки

Нажмите кнопку «Выбор режима», начнет мигать значок «Быстрая заморозка». Через 5 секунд загорится значок «Быстрая заморозка», и включится функция быстрой заморозки.



Выключение функции быстрой заморозки

В режиме быстрой заморозки нажмите кнопку «Выбор режима», начнет мигать значок «Быстрая заморозка». Через 5 секунд значок «Быстрая заморозка» погаснет, и морозильник выйдет из режима быстрой заморозки.



Рекомендуемый срок хранения и срок гарантии качества для различных пищевых продуктов

Пищевые продукты	Срок хранения (месяцы)	Гарантийный срок качества (месяцы)
Курица, говядина, баранина, креветки	4	9
Клецки, замороженные булочки, ребрышки, мороженое	4	6
Пироги, хлеб, нарезанное мясо, сыр	2	6
Крабы, морепродукты, колбаса, мороженое	1	3

Для получения подробной информации обратитесь к инструкции, приведенной на упаковке производителя пищевых продуктов, или к профессиональному руководству. Конкретное время хранения зависит от качества продуктов, предварительной обработки перед замораживанием и различных требований каждой семьи к качеству продуктов.

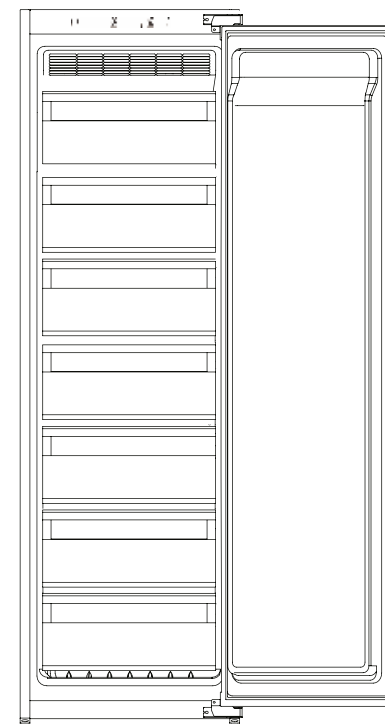

Меры предосторожности при хранении продуктов в морозильном отделении

Не помещайте горячие продукты в морозильник



Перед тем как поместить горячие продукты в морозильник, охладите их до комнатной температуры. Непосредственное размещение горячих продуктов приведет не только к повышению температуры внутри морозильника, но и к снижению свежести других продуктов.

Продукты должны быть очищены перед помещением в морозильник



Для поддержания санитарных условий в морозильнике очистите и высушите продукты перед их помещением в морозильник.

Герметично упакуйте продукты перед их помещением в морозильник



Храните продукты отдельно в соответствии с их классом, чтобы не только сохранить свежесть продуктов, но и не допустить их загрязнения посторонними запахами.

Не помещайте слишком много продуктов в морозильник



При хранении между продуктами следует оставлять промежутки, чтобы обеспечить наличие достаточного места для циркуляции воздуха и, соответственно, повышение эффективности заморозки.

Не допускайте контакта жирных продуктов с поверхностью желоба



Контакт продуктов, особенно жирных, с поверхностью желоба приведет к коррозии желоба. Следы жира следует немедленно удалить с поверхности желоба.

Не размещайте продукты слишком близко к желобу



Размещайте продукты на небольшом расстоянии от желоба во избежание их примерзания.

Очистка морозильника

При наличии остатков продуктов внутри морозильника могут появиться неприятные запахи, поэтому необходимо проводить регулярную чистку морозильника.

Пошаговая инструкция по очистке

1. Извлеките вилку питания из розетки, чтобы отключить морозильник от источника питания.
2. Очистите морозильник мягкой тканью или губкой, смоченной в теплой воде или нейтральном моющем средстве.

Осторожно! Для чистки морозильника не используйте жесткие щетки, стальные проволочные щетки, органические растворители, такие как дезактивирующий порошок, бензин, банановое масло, ацетон, горячая вода, кислота или сода.

3. Используйте сухую ткань для очистки воды на поверхности морозильника.

Внимание! При чистке морозильника не используйте воду для распыления над морозильником во избежание утечки. Используйте сухую ткань для очистки электрических компонентов, таких как выключатель и светодиод.

Совет: уплотнитель дверцы быстро загрязняется, поэтому старайтесь поддерживать его чистоту.

Внимание! В процессе ручного размораживания, обслуживания или очистки повышение температуры замороженных продуктов может привести к сокращению срока хранения.

Морозильное отделение размораживается автоматически. Размораживание в ручном режиме не требуется.

Внимание! Не используйте механические устройства или другие способы для ускорения процесса размораживания.

Транспортировка морозильника

1. Для отключения питания нажмите кнопку «Выключение питания» и удерживайте ее в течение 3 секунд, а затем извлеките вилку питания из розетки.
2. Извлеките все продукты из морозильника.
3. Используйте клейкую ленту для фиксации подвижных частей морозильника, таких как ящики, полки, контейнеры для фруктов и овощей и т. д.
4. Закройте дверцу морозильника и зафиксируйте ее с помощью клейкой ленты во избежание открытия дверцы при транспортировке.
5. При транспортировке угол наклона между морозильником и вертикальным направлением не должен превышать 45 градусов во избежание сбоя в работе морозильной системы.

Осторожно! Не допускается класть морозильник на бок.



Прекращение работы морозильника

Решение проблем, связанных с отключением электроэнергии

- Даже в летний период не возникнет проблем с хранением продуктов в течение 10 часов после отключения электроэнергии.
- Не загружайте новые продукты после отключения электроэнергии. Старайтесь не открывать дверцу морозильника.
- Если известно о предстоящем отключении электроэнергии, можно приготовить большее количество льда в герметичном контейнере и поместить его в верхнюю часть морозильного отделения.



Внимание!

Повышение температуры в морозильнике вследствие перебоев в подаче электроэнергии или других сбоев может привести к сокращению срока хранения и снижению качества продуктов.

Эксплуатация морозильника во время отпуска

- На время короткого отпуска извлеките скоропортящиеся продукты, установите требуемую температуру и закройте дверцу морозильника.

Период прекращения эксплуатации

- Если необходимо прекратить эксплуатацию морозильника на длительное время, извлеките вилку питания из розетки, отключите питание и почистите морозильник, как описано выше.
- Во время прекращения эксплуатации открывайте дверцу морозильника во избежание появления неприятного запаха в морозильнике.



Осторожно

- При отключении питания должно пройти не менее 5 минут перед повторным включением.
- В целом во избежание сокращения срока службы морозильника старайтесь не прекращать его эксплуатацию.



Осторожно

- Утилизация изделия должна происходить в соответствии с должной процедурой или выполняться профессиональными компаниями. Ни при каких условиях не допускается утилизировать изделие вместе с бытовым мусором во избежание причинения вреда окружающей среде или причинения другого вреда.

Технические данные

Модель	HCF208NFRU
Климатический класс	N/SN/ST
Класс электрической защиты	I
Суммарная полезная емкость (л)	230
Полезная емкость морозильной камеры (л)	208
Класс морозильной камеры	***
Мощность замораживания (кг/24 ч)	30
Номинальное напряжение (В)	220–240
Номинальная частота (Гц)	50
Номинальное напряжение (А)	1,2
Класс энергоэффективности	A
Количество хладагента	R600a (49 г)
Масса (кг)	55
Габариты прибора (ш × г × в) (мм)	540 × 545 × 1770
Уровень шума (дБ)	42

Служба поддержки клиентов

Мы рекомендуем обращаться в службу поддержки клиентов компании «Хайер», а также использовать оригинальные запасные части. Если у вас возникли проблемы с вашей бытовой техникой, пожалуйста, сначала изучите раздел «Устранение неисправностей».

Если вы не нашли решения проблемы, пожалуйста, обратитесь:

— к вашему официальному дилеру или

— в наш колл-центр:

8-800-250-43-05 (РФ),

8-10-800-2000-17-06 (РБ),

00-800-2000-17-06 (Узбекистан),

0-800-308-989 (Украина),

— на сайт www.haier-europe.com, где вы можете оставить заявку на обслуживание, а также найти ответы на часто задаваемые вопросы.

Обращаясь в наш сервисный центр, пожалуйста, подготовьте следующую информацию, которую вы можете найти на паспортной табличке и в чеке:

Модель _____

Серийный номер _____

Дата продажи _____

Также, пожалуйста, проверьте наличие гарантии и документов о продаже.



Важно! Отсутствие на приборе серийного номера делает невозможной для производителя идентификацию прибора и, как следствие, его гарантийное обслуживание. Запрещается удалять с прибора заводские идентифицирующие таблички. Отсутствие заводских табличек может стать причиной отказа выполнения гарантийных обязательств.

В настоящий документ могут быть внесены изменения без предварительного уведомления. Производитель оставляет за собой право вносить изменения в конструкцию и комплектацию изделия без дополнительного уведомления.

Продукция соответствует требованиям технических регламентов Евразийского экономического союза.

Сертификат соответствия ЕАЭС RU С-CN.АЯ46.В.26439/22 от 10.10.2022 действует до 09.10.2027.

Декларация о соответствии ЕАЭС N RU Д-CN.РА07.В.26482/22 от 10.10.2022 действует до 09.10.2027.

Более подробные сведения указаны в Едином реестре выданных сертификатов соответствия и зарегистрированных деклараций о соответствии Евразийского экономического союза.

ГАРАНТИЙНЫЙ ТАЛОН

Уважаемый покупатель!

Корпорация «Хайер», находящаяся по адресу: офис S401, Хайер-бренд-билдинг, Хайер-индастри-парк, Хай-тек-зон, Лаошан-дистрикт, Циндао, Китай, благодарит вас за ваш выбор, гарантирует высокое качество и безупречное функционирование данного изделия при соблюдении правил его эксплуатации. Официальный срок службы на системы «Хайер» составляет 7 лет со дня передачи изделия конечному потребителю. Учитывая высокое качество продукции, фактический срок эксплуатации может значительно превышать официальный. Вся продукция изготовлена с учетом условий эксплуатации и прошла надлежащую сертификацию на соответствие техническим требованиям. Рекомендуем по окончании срока службы обратиться в авторизованный сервисный центр для проведения профилактических работ и получения рекомендаций по дальнейшей эксплуатации изделия. Во избежание недоразумений убедительно просим вас при покупке внимательно изучить инструкцию по эксплуатации, условия гарантийных обязательств и проверить правильность заполнения гарантийного талона. В случае неправильного или неполного заполнения гарантийного талона обратитесь в торгующую организацию. Данное изделие представляет собой технически сложный товар бытового назначения. Если купленное вами изделие требует специальной установки и подключения, настоятельно рекомендуем вам обратиться к авторизованному партнеру «Хайер».

Данным гарантийным талоном корпорация «Хайер» подтверждает принятие на себя обязательств по удовлетворению требований потребителей, установленных действующим законодательством о защите прав потребителей, иными нормативными актами, в случае обнаружения недостатков изделия. Однако корпорация «Хайер» оставляет за собой право отказать как в гарантийном, так и в дополнительном сервисном обслуживании изделия в случае несоблюдения изложенных ниже условий.

Условия гарантийного и дополнительного сервисного обслуживания

Гарантийное и дополнительное сервисное обслуживание распространяется только на изделия, укомплектованные гарантийным талоном установленного образца. Корпорация «Хайер» устанавливает гарантийный срок 12 месяцев со дня передачи товара потребителю и производит дополнительное сервисное обслуживание в течение 36 месяцев со дня передачи товара потребителю. Во избежание возможных недоразумений сохраняйте в течение срока службы документы, прилагаемые к изделию при его продаже (товарный чек, кассовый чек, инструкцию по эксплуатации, гарантийный талон). Дополнительное сервисное обслуживание изделия — бесплатное для потребителя устранения недостатков изделия, возникших по вине изготовителя. Данная услуга оказывается только при предъявлении владельцем изделия товарного и кассового чеков, иных документов, подтверждающих факт покупки изделия.

Гарантийное сервисное обслуживание производится исключительно авторизованными партнерами «Хайер». Полный список авторизованных партнеров на территории ЕАЭС вы можете узнать в Информационном центре «Хайер» по телефонам:

8-800-250-43-05 — для потребителей из России (бесплатный звонок из регионов России)

8-10-800-2000-17-06 — для потребителей из Беларуси (бесплатный звонок из регионов Беларуси)

0-800-308-989 — для потребителей из Украины (бесплатный звонок из регионов Украины)

00-800-2000-17-06 — для потребителей из Узбекистана (бесплатный звонок из регионов Узбекистана)

или на сайте www.haier-europe.com или сделав запрос по электронной почте help@haieronline.ru.

Данные авторизованных партнеров могут быть изменены, за справками обращайтесь в Информационный центр «Хайер».

Гарантийное и дополнительное сервисное обслуживание не распространяется на изделия, недостатки которых возникли вследствие:

- нарушения потребителем условий и правил эксплуатации, хранения и/или транспортировки товара;
- неправильной установки и/или подключения изделия;
- нарушения технологии работ с морозильным контуром и электрическими подключениями, как и привлечения к монтажу изделия лиц, не имеющих соответствующей квалификации, подтвержденной документально;
- отсутствия своевременного технического обслуживания изделия в том случае, если этого требует инструкция по эксплуатации;
- применения моющих средств, не соответствующих данному типу изделия, а также превышения рекомендуемой дозировки моющих средств;
- использования изделия в целях, для которых оно не предназначено;
- действий третьих лиц: ремонт или внесение не санкционированных изготовителем конструктивных или схематических изменений неуполномоченными лицами;
- отклонений от государственных технических стандартов (ГОСТов) и норм питающих сетей;
- действия непреодолимой силы (стихия, пожар, молния и т. п.);
- несчастных случаев, умышленных или неосторожных действий потребителя или третьих лиц;
- обнаружения повреждений, вызванных попаданием внутрь изделия посторонних предметов, веществ, жидкостей, насекомых, продуктов жизнедеятельности насекомых.

Гарантийное и дополнительное сервисное обслуживание не распространяется на следующие виды работ:

- установка и подключение изделия на месте эксплуатации;
- инструктаж и консультирование потребителя по использованию изделия;
- очистка изделия снаружи либо изнутри.

Гарантийному и дополнительному сервисному обслуживанию не подлежат нижеперечисленные расходные материалы и аксессуары:

- фильтры для кондиционеров;
- пульты управления, аккумуляторные батареи, элементы питания;
- документация, прилагаемая к изделию.

Периодическое обслуживание изделия (замена фильтров и т. д.) производится по желанию потребителя за дополнительную плату.

Важно! Отсутствие на приборе серийного номера делает невозможной для производителя идентификацию прибора и, как следствие, его гарантийное обслуживание. Запрещается удалять с прибора заводские идентифицирующие таблички. Отсутствие заводских табличек может стать причиной отказа выполнения гарантийных обязательств.

Официальное наименование	Город	Телефон для клиента	Адрес
ЗАО «Единая служба сервиса А-Айсберг»	Москва	8-800-250-43-05	127644, г. Москва, ул. Вагоноремонтная, д. 10, стр. 1
ООО «Авторизованный центр «Пионер Сервис»	Санкт-Петербург	8-800-250-43-05	191040, г. Санкт-Петербург, Лиговский пр-кт, д. 52, лит. А
ООО «Архсервис-центр»	Архангельск	8-800-250-43-05	163000, г. Архангельск, ул. Воскресенская, д. 85
ООО «Техинсервис»	Сочи	8-800-250-43-05	354068, г. Сочи, ул. Донская, д. 3
ООО «ТехноВидеоСервис»	Казань	8-800-250-43-05	420100, г. Казань, ул. Проточная, д. 8
ООО «ДОМСЕРВИС»	Владимир	8-800-250-43-05	600017, г. Владимир, ул. Батурина, д. 39
ООО «ТРАНССЕРВИС-Краснодар»	Краснодар	8-800-250-43-05	350058, г. Краснодар, ул. Кубанская, д. 47
ООО «ТРАНССЕРВИС-Н.Новгород»	Нижегород	8-800-250-43-05	603098, г. Нижний Новгород, ул. Артельная, д. 29
ООО «ТРАНССЕРВИС-Екатеринбург»	Екатеринбург	8-800-250-43-05	г. Екатеринбург, ул. Шарташская, д. 10
ООО «Циклон»	Омск	8-800-250-43-05	644042, г. Омск, пр-т К. Маркса, д. 34А, оф. 410
ООО «ГлавБытСервис»	Томск	8-800-250-43-05	г. Томск, ул. Маяковская, д. 25/7
ООО «Сервисбыттехника»	Оренбург	8-800-250-43-05	460044, г. Оренбург, ул. Конституции, д. 4
ООО «Сибсервис»	Новокузнецк	8-800-250-43-05	654066, г. Новокузнецк, ул. Грдины, д. 18
ООО «АРГОН-СЕРВИС»	Новороссийск	8-800-250-43-05	353905, г. Новороссийск, ул. Серова, д. 14
ООО «АЛИКА-СЕРВИС»	Иркутск	8-800-250-43-05	664019, г. Иркутск, ул. Писарева, д. 18А
Сервисный центр	Ташкент	+998-71-207-10-01	—
ОДО «ЦБТСервис»	Минск	375-17-262-95-50	г. Минск, ул. Я. Коласа, д. 52
ООО «РоялТерм»	Минск	375-29-198-11-50	г. Минск, ул. Орловская, д. 40А, оф. 7
ТОО «Сервис Маг»	Алматы	8 (727) 233 30 00 / 3210	050016, г. Алматы, пр. Суюнбая, д. 38А
ТОО «Аскон-7»	Алматы	7-727-397-75-75	050010, г. Алматы, ул. Сагата Нурмагамбетова, д. 25

Список АСЦ может быть изменен. Актуальную информацию вы можете получить на нашем сайте www.haier-europe.com.

Haier

Пайдаланушы нұсқаулығы HCF208NFRU

Қауіпсіздік техникасы бойынша маңызды нұсқау	3
Бұйымды алғаш пайдалану	5
Пайдалану жөніндегі нұсқаулық	6
Орнату алдындағы маңызды нұсқаулар	6
Орнатуға арналған бөлшектер тізімі	6
Бұйымның және шкафтың өлшемдері	7
Орнатуға дайындық	8
Шкафтың ішіне мұздатқышты орнату бойынша қадамдық нұсқаулық	9
Шкафтың есігін орнатуға арналған қадамдық нұсқаулық	10
Шкафтың есігін реттеу жөніндегі нұсқаулық	13
Өнімді алғаш рет пайдалану бойынша қадамдық нұсқаулық	15
Негізгі функцияларының сипаттамасы	15
Мұздатқыш компоненттерінің атауы	15
Басқару тақтасы	16
1. Қуат беру түймесі	16
2. Температураны реттеу	17
3. Тез мұздату функциясы	17
Мұздату бөлімшесін пайдалану кезіндегі нұсқаулар мен сақтық шаралары	18
Ұсынылатын сақтау мерзімі және әртүрлі тамақ өнімдерінің сапасына берілетін кепілдік мерзімі	18
Өнімдерді мұздату бөлімшесінде сақтау кезіндегі сақтық шаралары	19
Мұздатқышқа күнделікті қызмет көрсету	20
Мұздатқышты тазарту	20
Мұздатқышты тасымалдау	20
Мұздатқышты пайдалануды тоқтату	21

Құрметті сатып алушы!

Біздің өнімдерімізді таңдағаныңыз үшін сізге алғыс айтамыз. Мұздатқышты дұрыс пайдалануға кепілдік беру және жарақат алмау үшін осы нұсқаулықтың мазмұнымен, сондай-ақ төменде келтірілген ескерту таңбаларымен мұқият танысыңыз:



Пайдалану ережелерінің бұзылуы салдарынан жарақат келтірілуі мүмкін



Пайдалану ережелерінің бұзылуы салдарынан мүлік бүлінуі мүмкін



Қатаң тыйым салынған мінез-құлық немесе іс-әрекеттер



Сақталуы керек мінез-құлық немесе іс-әрекеттер бойынша нұсқаулар

Электр қуаты

Қуаты



Бұл мұздатқыш 220 В/50 Гц айнымалы токтан жұмыс істейді. Егер кернеу ауытқуы тым үлкен болса (187-242 В диапазонының артуы), мұздатқыш жұмыс істей бастамауы мүмкін. Термостат компрессоры жанып кетеді және ерекше дыбыстарды шығара бастайды. Бұл уақытта ол 750 Вт-тан астам қуаты бар автоматты кернеу тұрақтандырығышымен жабдықталуы тиіс.

Жерге тұйықтау



Мұздатқыш арнайы тәуелсіз және сенімді түрде жерге тұйықталған розеткадан қуат алуы тиіс.



Қуат сымы мен қуат ашасы



Қуат ашасын жұлқылап тартпаңыз. Қуат сымын қолыңызда мықтап қысыңыз да, розеткадан тік қозғалыспен шығарып алыңыз. Қуат сымын мұздатқыш немесе пайдаланушы қысып қалмағанын тексеріңіз. Мұздатқышты қабырғадан әрірек жылжытқан кезде қуат сымының зақымдалуына жол бермеңіз.

Зақымдалған қуат сымын немесе тозған қуат ашасын пайдаланбаңыз. Зақымдалған қуат сымын ауыстыру үшін өкілетті қызмет көрсету персоналына хабарласыңыз.

Жарықдиодты шамдарды тазалау, қызмет көрсету және ауыстыру алдында мұздатқышты электр қуат көзінен ажыратыңыз.

Жанғыш газдың жылыстауы



Жанғыш газ жылыстаған жағдайда, есіктер мен терезелерді ашыңыз, қуат ашасын салмаңыз және алып тастамаңыз.

Арналуы

Өнімдерді сақтау



Осы тұрмыстық мұздатқыш тек тамақ өнімдерін сақтау үшін ғана пайдаланылуы мүмкін және қан, дәрілік немесе биологиялық препараттарды сақтауға арналмаған. Мұздатқышта тез тұтанатын және жарылыс қаупі бар өнімдерді, сондай-ақ өте күйдіргіш қышқылдарды немесе сілтілерді сақтауға тыйым салынады.

Мұздың өсерінен жарықтың пайда болуын болдырмау үшін бөтелке сырасын немесе сусындарды мұздату бөлімшесіне қоймаңыз.

Мұздатқышты іске қосқан кезде мұздату бөлімшесінде терінің мұздату бетіне жабысуын болдырмау үшін ылғал қолмен мұздату бетіне ұстамаңыз.

Қолданылатын орта



Мұздатқыш шкафқа салынуы тиіс; шкафтың ерекшеліктерімен «Орнату нұсқаулары» бөлімінде танысуға болады.



Мұздатқыш жылу көздерінен қауіпсіз қашықтықта болуы керек. Мұздатқыштың пайдалану сипаттамаларының төмендеуін болдырмау үшін оған тікелей күн сәулесінің түсуіне жол бермеңіз.

Қоршаған ортаның теріс температурасында, ашық ауада немесе жаңбыр астында мұздатқышты ұстамаңыз.

Мұздатқышқа ылғал тигізбеңіз. Егер мұздатқышқа су төгілсе, тот пайда болмас үшін немесе электр оқшаулауына зақым келтірмеу үшін оны дереу сүртіңіз.

Ауыр заттардың немесе сыйымдылықтардың құлауынан болған жарақаттар немесе электр жарығының ағып кетуін болдырмау үшін ауыр заттарды немесе су құйылған ыдыстарды мұздатқышқа қоймаңыз.

Электрмагниттік кедергілерді болдырмас үшін қуат ашасы, тұрақтандырылған кернеу көзі, микротолқынды пеш сияқты электр құрылғыларын мұздатқыштың үстіне немесе ішіне орнатпаңыз немесе пайдаланбаңыз.

Өртті болдырмау үшін бензинді немесе басқа да тез тұтанатын заттарды мұздатқыштың жанында сақтамаңыз және пайдаланбаңыз.

Қызмет көрсету

Тазалау



Мұздатқышты бүрку үшін суды пайдаланбаңыз. Электр оқшаулауына зақым келтірмеу үшін мұздатқыштың ылғалды ортада емес екеніне көз жеткізіңіз.



Мұздатқышты тазалаған кезде қуат ашасын розеткадан суырып алыңыз. Мұздатқышты қуат көзіне қайта қоспас бұрын, оның кем дегенде 5 минут бойы өшірілгеніне көз жеткізіңіз, әйтпесе компрессор дәйекті жұмыс нәтижесінде істен шығуы мүмкін.

Техникалық қолдау



Мұздатқышты тек білікті маманға ғана бөлшектеуге немесе жөндеуге болады.

Қауіпті: баланың мұздатқыштың ішінде қамалып қалу қаупі бар.

Ескі мұздатқышты кәдеге жарату алдындағы әрекеттер:

• Есіктерін алып тастаңыз.

• Балалардың мұздатқыштың ішіне кіріп кетуіне жол бермеу үшін сөрелерді орнында қалдырыңыз.

Мұздатқышты пайдалану алдында дайындау

- 1 Жиынтықтаушы бөлшектерден көбікпласт негізін және жабысқақ таспаны қоса, барлық орауыш материалдарды алып тастаңыз.
- 2 Бөлшектер мен материалдарды тексеріңіз. Жеткізу жиынтығының тізімдемесіне сәйкес пакет ішіндегі бөлшектерді тексеріңіз. Сәйкессіздігі болғанда сатушыға жүгініңіз.
- 3 Мұздатқышты дұрыс күйге орнықтырып қойыңыз.
- 4 Мұздатқышты қолданар алдында тазалаңыз (20-беттегі «Мұздатқышты тазарту» бөлімін қараңыз).
- 5 Мұздатқыш тегістелген және тазартылған соң, қуат көзіне қосар алдында 2 сағат күтіңіз.
- 6 Қорғағыш үлдірін сыдырып алыңыз. Пайдалану алдында мұздатқыштан қалдық жылуды кепілді шығару үшін қорғағыш үлдірін сыдырып алыңыз.

Өнімді алғаш рет пайдалану бойынша қадамдық нұсқаулық

1

Қуат көзіне қосылу

Қуат көзіне бірінші рет қосылғаннан кейін мұздатқышта салқындатуды аяқтау үшін бірнеше сағат қажет болады.

Өделкі түрде белгіленген температурасы: -18 °C (мұздату бөлімшесінде)

2

Өнімдерді мұздатқышқа салу

Өнімдерді қуат беру көзіне қосылғаннан кейін 2-3 сағаттан соң мұздатқышқа салып қоюға болады. Мұздату бөлімшесінде тым көп тағамды сақтамаңыз. Өрбір сәреде сақталатын өнімдердің жалпы салмағы 24 кг аспауы тиіс.

3

Мұздатқышты қолдану

Мұздатқышқа өнімдерді салғаннан кейін, ол тұрақты күйге жету үшін 24 сағат жұмыс істеуі керек. Осыдан кейін температура баптауларын өзгертуге болады.

Кеңес: температура баптаулары өзгергеннен кейін, шкафта температура тепе-теңдікке жетуі үшін біраз уақыт керек болады. Ұзақтығы қоршаған ортаның температурасына, мұздатқыштың есіктерінің ашылу жиілігіне және мұздатқышта сақталатын өнімдердің қасиеттеріне байланысты.

Мұздатқыштың дұрыс жұмыс істеуі үшін төмендегі орнату нұсқауларын орындаңыз.

Орнату алдындағы маңызды нұсқаулар











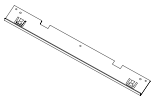

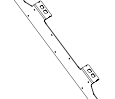
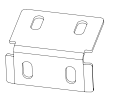
Орнату күйі

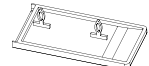
Мұздатқышты күн сәулесі тікелей түспейтін жерге, сондай-ақ плиталар, ыдыс жуғыш машиналар сияқты және т.б. қыздырғыш аспаптардан қауіпсіз қашықтықта орнатыңыз.

Электр қуат көзі

- Мұздатқышты орнату кезінде қуат ашасының оңай алынып салынатындығына көз жеткізіңіз.
- Мұздатқыш қуат беруінің кенеттен ажыратылуын болдырмау үшін қуат көзі ашасы арнайы розеткаға салынуы тиіс. Ұзартқышты немесе көп розеткалы адаптерді қолданушы болмаңыз.
- Қуат көзіне қойылатын талаптар мұздатқыштың сол жағында орналасқан тақтайшада көрсетілген.
- Мұздатқыш тиісті түрде жерге тұйықтау керек.

Орнатуға арналған бөлшектер тізбесі

1. Алдыңғы жоғарғы тілімше	2. Ілмектің бекіткіш тілімшесі	3. Монтаждық тілімше	4. Төменгі қозғалмайтын тілімше
 1 дана	 2 дана	 1 дана (орнатылған)	 2 дана
5. Тығыздағыш таспа	6. Бұрандалы қақпақ	7. Дисплейдің шағын бекіткіш тілімшесі	8. Тот баспайтын болаттан жасалған жасырын бастиегі бар бұранда
 1 дана	 2 дана	 1 дана	 20 дана A
9. Анкерлік бұранда	10. Бұранда	11. Кілтке арналған бастиегі бар бұранда	12. Бұранда
 6 дана B	 6 дана (4 дана орнатылған) C	 6 дана (4 дана орнатылған) D	 4 дана E
13. Қозғалмайтын байланыстырушы тілімше + бұранда	14. Бұрағыш		
 2 дана 4 дана	 1 дана		

Негізгі өлшемдері

Шкафтың өлшемі (мм)		Бұйымның мөлшері (мм)	
Бос күйдегі таза ені	556 ± 2	Ені	540
Бос күйіндегі таза тереңдігі	≥ 560 (600 ұсынылады)	Тереңдігі	545
Бос қалпындағы таза биіктігі	1782 ± 3	Биіктігі	1770

Ұсынылатын шкаф өлшемі

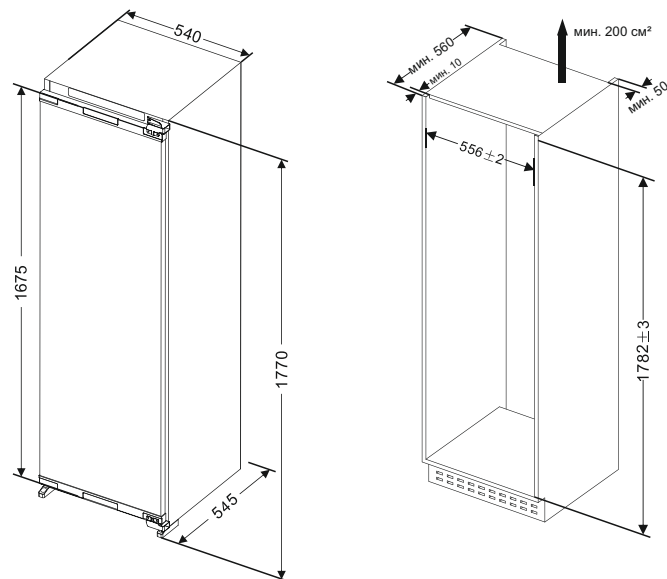

Мұздатқышты орнату алдында дайындау

1. Есікті ашу бағытын анықтаңыз

Мұздатқыштың есігі сол жағынан ашылады. Есікті оң жағынан ашуға мүмкіндік беретін өзгерісті жасау үшін жоғарғы және төменгі ілмектерді орындармен ауыстырыңыз және сол жағына орнатыңыз. Ауыстырып қою бағыты схемадағы көрсеткімен көрсетілген. Ілмектің бекіту пластинасын орнатыңыз, сол жағынан шағын бекіту пластинасын алып тастаңыз, содан кейін есіктің ашылу бағытын өзгерткеннен кейін оң жағынан шағын бекіту пластинасын орнатыңыз.

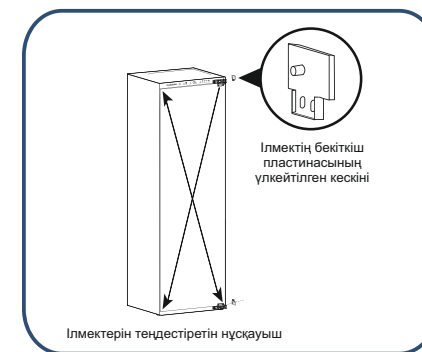

2. Алдыңғы жоғарғы пластинаны орнатыңыз

Алдыңғы жоғарғы пластинаны мұздатқыштың алдыңғы жоғарғы бөлігіне бұрандалардың көмегімен бекітіңіз.

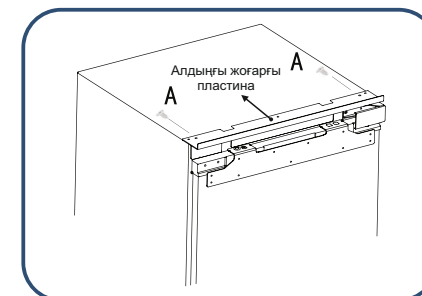

Шкафтың ішіне мұздатқышты орнату бойынша қадамдық нұсқаулық

1. Шкафтың артқы панеліндегі тесік арқылы қуат сымын өткізіп алыңыз. Егер розетка шкафтың ішінде болса, алдымен қуат ашасын розеткаға салыңыз, содан кейін мұздатқышты шкафқа салыңыз.
2. Мұздатқышты шкафқа салыңыз, ілмектің бекіткіш пластинасының алдыңғы бөлігі шкафпен тегістелуі үшін мұздатқыштың күйін бойлық бағытта реттеңіз.



Қуат сымның қысылуына жол бермеңіз. Қуат сымы үзілген жағдайда өрт шығуы мүмкін.

3. 2 бұранданың көмегімен бүйірлік ілмектерді бекітіңіз (бірінші ілмекті бекітуге арналған бір бұранда, төртінші ілмекті бекітуге арналған басқа бұранда), шкаф есіктерін орнатқаннан кейін ілмектегі бұрандаларға арналған саңылауларға басқа бұрандаларды салыңыз, содан кейін бұрандаларды тартыңыз.

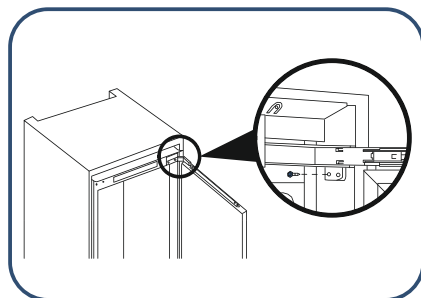

4. Мұздатқыш пен шкафты қажетті күйге келтіру үшін реттеу аяқтарын бұраңыз. Реттеу аяқтарын бұрандалармен бекітіңіз. Содан кейін, мұздатқыштың жоғарғы бөлігін бұраңыз. Панель шкафтың жоғарғы жағына бекітіліп, бұрандалар қондырмалармен жабылады.

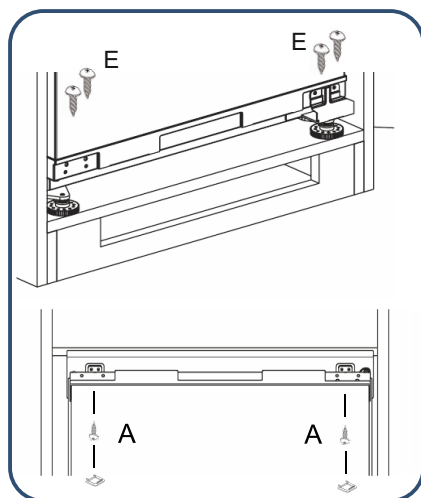

Шкафтың жоғарғы есігін орнатуға арналған қадамдық нұсқаулық

1. Измерьте расстояние между верхней монтажной пластиной дверцы морозильника и верхней/левой частью шкафа и запишите его.

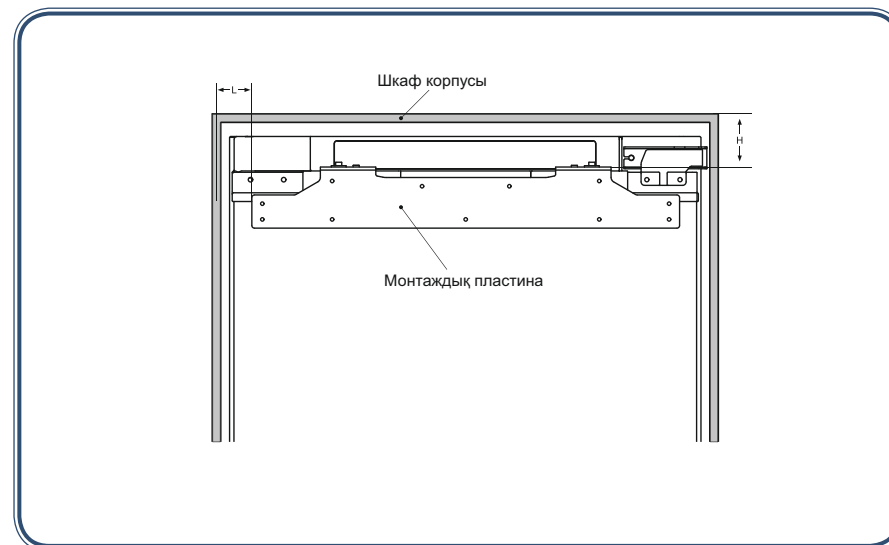

2. Қапқақтың қалпақты бұрандаларын босатыңыз, содан кейін монтаждық пластинаны алыңыз.

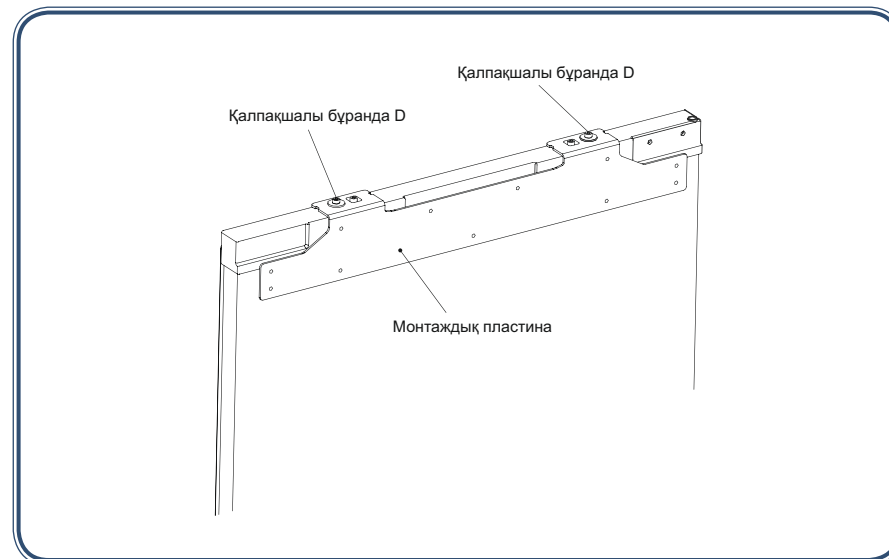

3. Монтаждық пластинаны шкаф есігіне бекіту үшін күйін өлшеңіз және растаңыз, содан кейін оны бұрандалармен бекітіңіз.

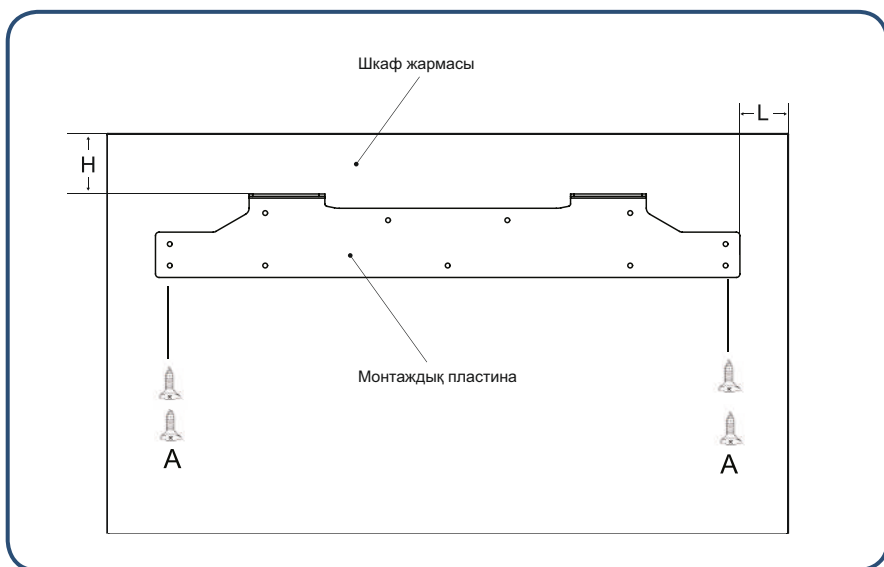

4. Шкафтың есігін мұздату бөлімшесінің есігіне монтаждық пластинаның көмегімен бекітіңіз, содан кейін бұрандаларды созыңыз (бұрандаларды тым қатты созбаңыз, себебі оларды кейінірек әлсірету қажет)

5. Мұздатқыштың есігін шкафтың есігіне төменгі монтаждық пластинаның көмегімен бекітіңіз.

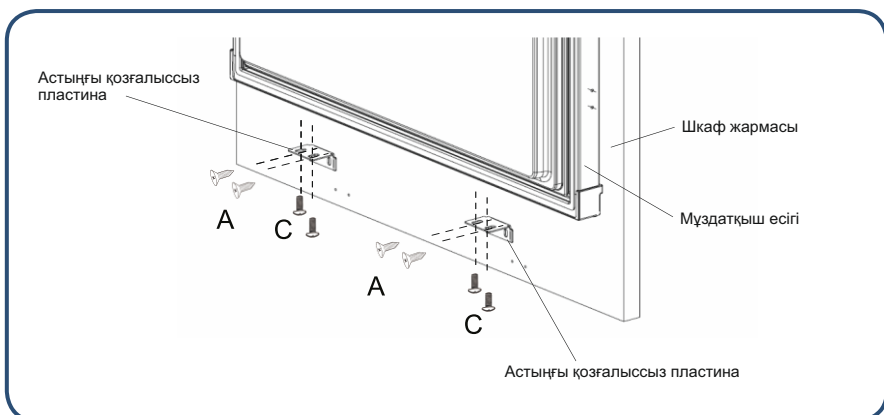

6. Мұздатқыш пен шкаф арасындағы саңылауға тығыздағыш таспаны салыңыз.

7. Бұрамашеге бұрағышын немесе бұрағышты пайдаланып, есік корпусының бүйір қабырғасының ортасындағы екі бұранданы алыңыз.



8. Керек-жарақ пакетінен байланыстырғыш бекіткіш тілімшені алыңыз және оны екі шешілген бұранданың көмегімен тап сол саңылауларға бұрап орнатыңыз.



9. Керек-жарақ пакетінен екі бұранданы алыңыз да, бұрамашеге бұрағышын немесе бұрағышты пайдаланып, байланыстырғыш тілімшесін шкафтың есігіне бекітіңіз.

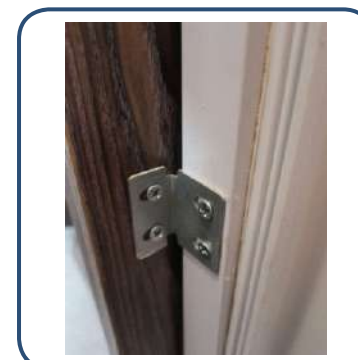

Осыған ұқсас: есіктің ашылатын жағы өзгерген кезде орнату дәл осылай симметриялы орындалады.

Мұздатқыш шкафтың есігін реттеу бойынша қадамдық нұсқаулық

Мұздатқыш шкаф есігінің жоғарғы жиегін реттеу бойынша қадамдық нұсқаулық

1. Шкафтың есіктерін жоғары және төмен бағытта реттеу

Жоғары қарай реттеу: алдымен D1 қалпақшалы бұрандасын жоғары көтеріп, D2 қалпақшалы бұрандасын жоғары көтеріңіз.

Төмен қарай реттеу: алдымен D1 қалпақшалы бұрандасын төмен қарай тартып, содан кейін D2 қалпақшалы бұрандасын төмен қарай тартыңыз.

2. Шкаф есіктерін солға және төмен/бойлық бағытта реттеу

Солға және төменге қарай реттеу: D1 бұранданы әлсіретіп, монтаждық пластинаны оң жақ күйге жылжытыңыз, содан кейін D2 қалпақшалы бұранданы бекітіңіз.

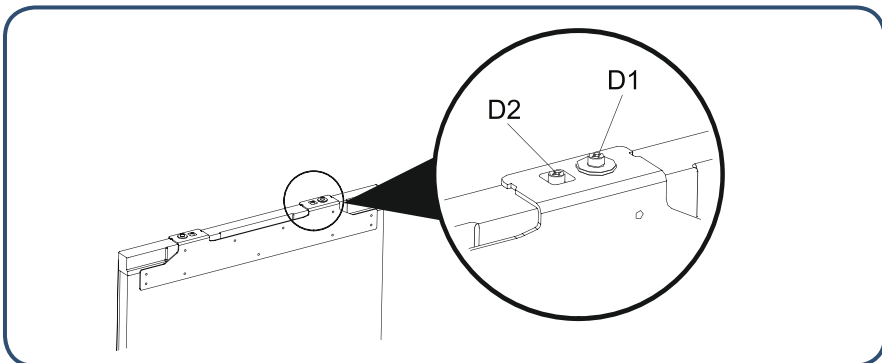

Мұздатқыш шкафының есігінің төменгі жиегін реттеу бойынша қадамдық нұсқаулық

1. Бұрандаларды сәл әлсіретіп, тереңдікті (Z) реттеңіз және бұранданы тартыңыз.

2. Мұздатқыш шкафы есігінің көлденең күйін реттеп, төменгі бекіткіш пластинаны мұздатқыштың есігіне бұрандалармен бекітіңіз.

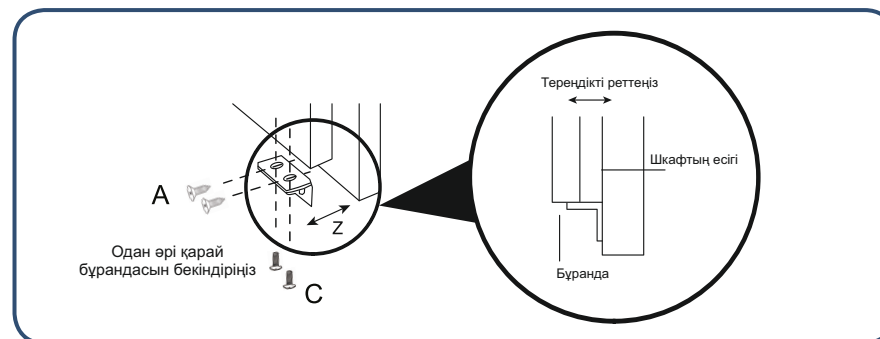

Энергия үнемдеу жөніндегі кеңестер

Орнату процесі

- Мұздатқышты үй-жайдағы ең төмен температурамен орнатыңыз, күн сәулесінен, жылыту жүйесінің құбырынан, желдетуді реттеу құрылғыларынан және басқа да жылыту аспаптарынан алыс ұстаңыз.
- Мұздатқыш жақсылап желдетіліп тұратынына көз жеткізіп алыңыз.

Пайдалану процесі

- Ауа айналымына кепілдік беру үшін мұздатқышты өнімдермен шамадан тыс толтырмаңыз.
- Сөрелерді қандай да бір материалмен, мысалы, алюминий фольгамен, балауыз қағазбен немесе матамен жаппаңыз.
- Мұздатқышқа тым көп ыстық тағамдарды салмаңыз, ауа айналымын қамтамасыз ету үшін жеткілікті орын қалдырыңыз.
- Есіктің ашылу уақытын ең аз қажетті уақытқа дейін қысқартыңыз.

Өнімдерді мұздатқышқа орналастыруға дайындау

- Барлық пакеттерді алып тастаңыз.
- Өндіріс пен тасымалдау кезінде пайда болған шанды кетіру үшін шкафты жылы ыдыс жуғыш затпен тазалаңыз.
- Мұздатқышты алғаш пайдаланған кезде иіс бар, бірақ ол мұздатқыштың ішіндегі температура өте төмен болғаннан кейін бірден жоғалады.
- Мұздатқыш, оның әрбір бөлімшесінде ыңғайлы температураға қол жеткізілуі үшін, 2-3 сағат бойы тамақ салмай жұмыс істеуі керек.
- Кеңістікті барынша пайдалану үшін мұздатқыштың тартпасын алып тастай аласыз, бірақ төменгі тартпаны алып тастау ұсынылмайды.

Пайдалану процесі

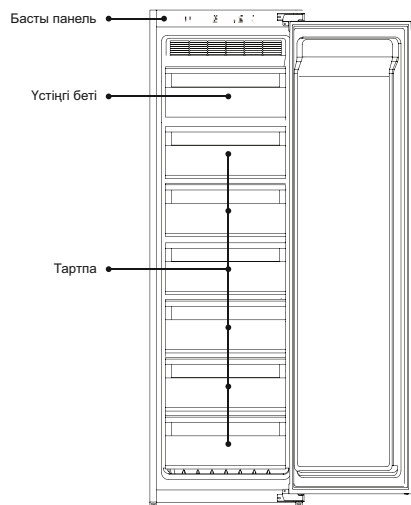

Басқару тақтасы

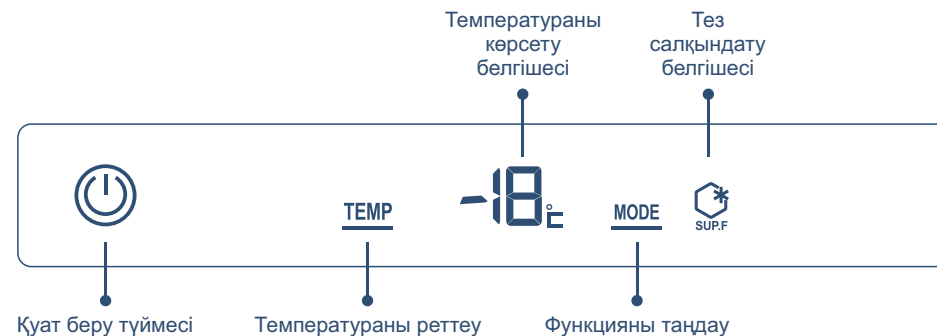

Қуат беру түймесі:	Мұздатқышты қосу/өшіру
Температураны реттеу:	Температура диапазонын таңдау
Функцияны талдау:	Тез мұздатуды таңдау
Температураны көрсету белгішесі:	Ағымдағы температуралық аймақтың көрсетілуі
Тез мұздату белгішесі:	Тез мұздатуға арналған нұсқау

1. Қуат ажыратқышы

Мұздатқышты қосу

Мұздатқыш өшірулі болған кезде «Қуатты өшіру» түймесін 3 секунд ішінде басыңыз, индикатор қосылып, мұздатқыш жұмыс істей бастайды.

Мұздатқышты өшіру

«Қуат беру түймесін» басып, оны 3 секунд бойы ұстап тұрыңыз, индикатор өшеді және мұздатқыш жұмысын тоқтатады.



2. Бүйірлік мұздатқыштағы температураны реттеңіз

1. «Температура аймағын таңдау» түймесін басыңыз, тоңазыту және мұздату бөлімшелерінің температуралық аймақтарын көрсету белгішесі кезек-кезек жанады.
2. Температураны реттеу түймесін тағы бір рет басыңыз, мұздату бөлімшесіндегі температура кезек-кезек өзгереді: «-12» — «-13» — «-14» — «-15» — «-16» — «-17» — «-18» — «-19» — «-20» — «-21» — «-22» — «-23» — «-24» — «-12».

Егер түйме 5 секунд ішінде басылмаса, ағымдағы баптау расталатын болады.

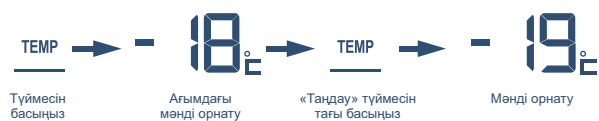

3. Тез мұздату функциясы

Тез мұздату мүмкіндігін қосыңыз

«Режимді таңдау» түймесін басыңыз, «Тез мұздату» белгішесі жыпылықтай бастайды. 5 секундтан кейін «Тез мұздату» белгішесі жанады және тез мұздату функциясы іске қосылады.



Тез салқындату функциясын сөндіру

Тез салқындату режимінде «Режимді таңдау» түймесін бассаңыз, «Тез салқындату» белгішесі жыпылықтай бастайды. 5 секундтан кейін «Тез салқындату» белгішесі өшіріледі және мұздатқыш тез салқындату режимінен шығады.



Мұздату бөлімшесінің төмен температурасы өнімдердің балғындығын сақтау үшін қолайлы, сондықтан ұзақ уақыт бойы сақтау қажет өнімдерді мұздату бөлімшесінде сақтау ұсынылады, бірақ бұл ретте өнімнің қаптамасындағы ұсынылған сақтау мерзімін ескеру қажет.

Ұсынылатын сақтау мерзімі және әртүрлі тамақ өнімдерінің сапасына берілетін кепілдік мерзімі

Тамақ өнімдері	Сақтау мерзімі (айлар)	Кепілдікті сапа мерзімі (айлар)
Тауық еті, сиыр еті, қой еті, асшаяндар	4	9
Тұшпара, мұздатылған тоқаштар, қабырғалар, балмұздақ	4	6
Бөліштер, нан, туралған ет, ірімшік	2	6
Таңғы шаяндар, теңіз өнімдері, шұжық, балмұздақ	1	3

Қосымша ақпарат алу үшін тамақ өнімдері өндірушісінің қаптамасындағы нұсқауларды оқыңыз немесе кәсіби нұсқаулықты қараңыз. Нақты сақтау уақыты өнімдердің сапасына, мұздатудың алдында алдын ала өңдеуге және әр отбасының өнімдер сапасына қойылатын әртүрлі талаптарына байланысты болып келеді.

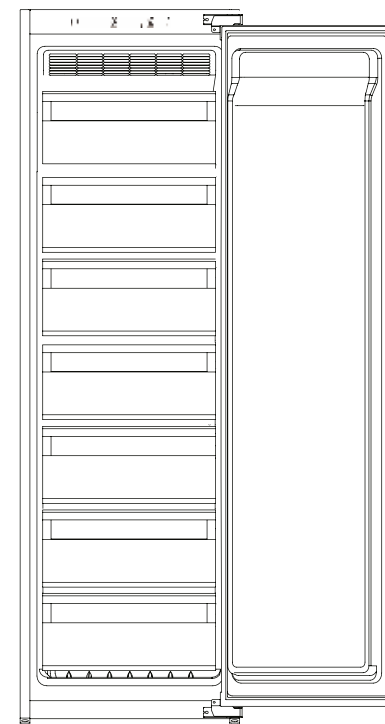

Өнімдерді мұздату бөлімшесінде сақтау кезіндегі сақтық шаралары

Мұздатқышқа ыстық өнімдерді салмаңыз.



Ыстық өнімдерді мұздатқышқа салмас бұрын, оларды бөлме температурасына дейін салқындатыңыз. Ыстық өнімдерді тікелей орналастыру мұздатқыш ішіндегі температураның жоғарылауына ғана емес, сонымен қатар басқа өнімдердің балғындығының төмендеуіне әкеледі.

Өнімдерді мұздатқышқа салмас бұрын тазалап алу керек



Мұздатқышта санитарлық жағдайды сақтау үшін өнімдерді мұздатқышқа салмас бұрын тазалаңыз және құрғатыңыз.

Өнімдерді мұздатқышқа салмас бұрын саңылаусыз түрде қаптаңыз



Өнімдерді мұздатқышқа салмас бұрын саңылаусыз түрде қаптаңыз. Өнімдердің балғындығын сақтап қана қоймай, олардың бөтен иістермен ластануына жол бермеу үшін өнімдерді өз класына сәйкес бөлек сақтаңыз.

Мұздатқышқа тым көп өнім салмаңыз



Өнімдер арасында сақтау кезінде ауа айналымы үшін жеткілікті орын болуын және сәйкесінше салқындату тиімділігін арттыруды қамтамасыз ету үшін бос орындар қалдырылуы керек.

Майлы тағамдардың астауша беттерімен жанасуына жол бермеңіз



Өнімдердің, әсіресе майлы өнімдердің астауша бетімен жанасуы қоқыстың тортануына әкеледі. Майдың іздерін астаушаның бетінен дереу тазалау керек.

Өнімдерді астаушаға тым жақын орналастырмаңыз



Мұздатуды болдырмас үшін өнімдерді астаушадан қысқа қашықтықта орналастырыңыз.

Мұздатқышты тазарту

Егер мұздатқыштың ішінде тамақ қалдықтары болса, жағымсыз иістер пайда болуы мүмкін, сондықтан мұздатқышты үнемі тазалап отыру керек.

Тазалау жөніндегі қадамдық нұсқаулық

1. Мұздатқышты қуат көзінен ажырату үшін қуат ашасын розеткадан суырып алыңыз.
2. Мұздатқышты жылы суға немесе бейтарап жуғыш затқа малынған жұмсақ шүберекпен немесе ысқышпен тазалаңыз.



Абайлаңыз!

Мұздатқышты тазарту үшін қатты қылшақтарды, болат сым қылшақтарын, қатерсіздендіретін ұнтақ, бензин, банан майы, ацетон, ыстық су, қышқыл немесе сода сияқты органикалық еріткіштерді пайдаланбаңыз.

3. Мұздатқыштың бетіндегі суды тазарту үшін құрғақ шүберекті пайдаланыңыз.



Назар аударыңыз!

Мұздатқышты тазалау кезінде судың ағып кетуін болдырмау үшін оны мұздатқыштың үстінен шашырату мақсатымен пайдаланбаңыз. Ажыратқыш және жарықдиод сияқты электр компоненттерін тазалау үшін құрғақ матаны пайдаланыңыз.

Кеңес: есіктің тығыздағышы тез ластанады, сондықтан оны таза ұстауға тырысыңыз.



Назар аударыңыз!

Қолмен еріту, қызмет көрсету немесе тазалау кезінде мұздатылған өнімдердің температурасының жоғарылауы сақтау мерзімінің қысқаруына әкелуі мүмкін.

Мұздату бөлімшесі автоматты түрде ерітіледі. Қол режимінде жібіту қажет емес.



Назар аударыңыз!

Еріту процесін жылдамдату үшін механикалық құрылғыларды немесе басқа да әдістерді пайдаланбаңыз.

Мұздатқышты тасымалдау

1. Қуатты өшіру үшін «Қуатты өшіру» түймесін басып, қуатты өшіру үшін оны 3 секунд ұстап тұрыңыз, содан кейін қуат ашасын розеткадан суырып алыңыз.
2. Мұздатқыштан барлық өнімдерді алыңыз.
3. Мұздатқыштың қозғалмалы бөліктерін, мысалы, тартпалар, сөрелер, жемістер мен көкөністерге арналған контейнерлер және т.б. бекіту үшін жабысқақ таспаны қолданыңыз.
4. Мұздатқыштың есігін жабыңыз және оны тасымалдау кезінде есіктің ашылуын болдырмау үшін желімді таспамен бекітіңіз.
5. Тасымалдау кезінде мұздатқыш пен тік бағыт арасындағы көлбеу бұрышы, тоңазыту жүйесінің жұмысындағы іркілісті болдырмау үшін 45 градустан аспауы тиіс.



Абайлаңыз!

Мұздатқышты бүйіріне жатқызуға болмайды.



Мұздатқыштың жұмысын тоқтату

Электр энергиясын ажыратуға байланысты проблемаларды шешу

- Тіпті жаз мезгілінде де электр энергиясын өшіргеннен кейін 10 сағат ішінде өнімдерді сақтау кезінде проблемалар туындамайды.
- Электр энергиясын өшіргеннен кейін жаңа өнімдерді салмаңыз. Мұздатқыштың есігін ашпауға тырысыңыз.
- Егер алдағыда электр энергиясының өшірілетіні белгілі болса, саңылаусыз контейнерде мұздың көп мөлшерін дайындап, оны мұздату бөлімшесінің жоғарғы жағына қоюға болады.



Электр энергиясын берудегі іркілістерге немесе басқа ақауларға байланысты мұздатқыштағы температураның жоғарылауы сақтау мерзімінің қысқаруына және өнім сапасының төмендеуіне әкелуі мүмкін.

Демалыс кезінде мұздатқышты пайдалану

- Қысқа демалыс кезінде тез бұзылатын өнімдерді алып тастаңыз, қажетті температураны орнатыңыз және мұздатқыштың есігін жабыңыз.

Пайдалануды тоқтату кезеңі

- Мұздатқыштың жұмысын ұзақ уақытқа тоқтату қажет болса, қуат ашасын розеткадан суырып алыңыз, қуатты өшіріңіз және мұздатқышты жоғарыда сипатталғандай тазалаңыз.
- Пайдалануды тоқтату кезінде мұздатқышта жағымсыз иістің пайда болуын болдырмау үшін мұздатқыштың есігін ашыңыз.



- Қуат көзін өшіргенде, қайта қосу алдында 5 минуттан кем емес уақыт өтуі тиіс.
- Жалпы, мұздатқыштың қызмет ету мерзімін қысқартпау үшін оны пайдалануды тоқтатпауға тырысыңыз.



- Бұйымды кәдеге жарату тиісті рәсімге сәйкес немесе кәсіби компаниялармен орындалуы тиіс. Қоршаған ортаға зиян келтіруді немесе басқа да зиян келтіруді болдырмау үшін бұйымды тұрмыстық қоқыспен бірге ешбір жағдайда кәдеге жаратуға жол берілмейді.

Техникалық деректер

Үлгісі	HCF208NFRU
Климаттық класс	N/SN/ST
Электрден қорғану класы	I
Жиынтық пайдалы сыйымдылығы (л)	230
Мұздатқыш камераның пайдалы сыйымдылығы (л)	208
Мұздатқыш камераның класы	***
Мұздату қуаты [кг/24 сағат]	30
Номиналды кернеуі (В)	220–240
Номиналды жиілігі (Гц)	50
Номиналды кернеуі (А)	1,2
Энергиялық тиімділік класы	A
Тоңазытқыш агенттің көлемі	R600a (49 г)
Салмағы (кг)	55
Аспап габариттері (е × т × б) (мм)	540 × 545 × 1770
Шуыл деңгейі (дБ)	42

Клиенттерді қолдау қызметі

Біз «Хайер» компаниясының клиенттерді қолдау қызметіне жүгінуге, сондай-ақ түпнұсқалық қосалқы бөлшектерін пайдалануға кеңес береміз. Егер тұрмыстық техникаңыздың ақаулары туындаса, алдымен «Ақауларды жою» бөлімін оқып шығыңыз.

Егер сіз мәселеңіздің шешімін таба алмасаңыз, мынаған жүгініңіз:

— өзіңіздің ресми дилеріңізге немесе

— біздің колл-орталыққа:

8-800-250-43-05 (РФ),

8-10-800-2000-17-06 (БР),

00-800-2000-17-06 (Өзбекстан),

0-800-308-989 (Украина),

— www.haier-europe.com сайтына, онда сіз қызмет көрсетуге өтініш қалдыра аласыз, сондай-ақ жиі қойылатын сұрақтарға жауап таба аласыз.

Сервистік орталығымызға жүгіне отырып, өтінеміз, паспорт тақтайшасынан және түбіртектен табуға болатын төмендегі ақпаратты дайындаңыз:

Моделі _____

Сериялық нөмірі _____

Сатылған күні _____

Сондай-ақ, кепілдік пен сату құжаттарын болуын тексеріңіз



Маңызды! Аспапта сериялық нөмірінің болмауы өндіруші үшін аспапты сәйкестендіруді және нәтижесінде кепілдікті қызмет көрсетуді мүмкін емес етеді. Аспаптан зауыттық сәйкестендіру тақтайшаларын алып тастауға тыйым салынады. Зауыттық тақтайшалардың болмауы кепілдік міндеттемелерді орындаудан бас тартуға себеп болуы мүмкін.

Осы құжатқа алдын ала ескертусіз өзгерістер енгізілуі мүмкін. Өндіруші қосымша ескертусіз бұйым құрылымы мен жабдықтамасына өзгерістер енгізуге құқылы.

Өнім Еуразиялық экономикалық одақтың техникалық регламенттерінің талаптарына сәйкес келеді.

11.10.2022 ж. ЕАЭС RU C-CN.AЯ46.B.26439/22 сәйкестік сертификаты 10.10.2027 дейін қолданылады.

10.10.2022 ж. ЕАЭС N RU Д-CN.PA07.B.26482/22 сәйкестік туралы декларациясы 09.10.2027 дейін қолданылады.

Толығырақ мәліметтер Берілген сәйкестік сертификаттарының және Еуразиялық экономикалық одақтың тіркелген сәйкестік туралы декларацияларының бірыңғай тізілімінде көрсетілген.

Шағымдарды қабылдауға уәкілетті ұйым:

«Агепа 3» ЖШС, Алматы қ., Сүйінбай даңғылы, 38А, 050016

Тел.: +7 (727) 2 333 000 / 3210, e-mail: info@sulpak.kz

КЕПІЛДІК ТАЛОНЫ

Құрметті сатып алушы!

«Хайер» корпорациясы, орналасқан мекенжайы: S401 кеңсесі, Хайер брэнд ғимараты, Хайер Индастри паркі Хайтек аймағы, Лаошан Дистрикт, Циндао, Қытай, Сіздің таңдауыңыз үшін алғысын білдіреді, осы бұйымды пайдалану ережелерін сақтаған жағдайда оның жоғары сапасы мен нінсіз жұмыс істеуіне кепілдік береді. Хайер жүйесіндегі ресми қызмет мерзімі өнімді соңғы тұтынушыға берген күннен бастап 7 жылды құрайды. Өнімнің жоғары сапасын ескере отырып, қызмет көрсетудің нақты мерзімі ресми мерзімнен айтарлықтай асып кетуі мүмкін. Барлық өнім пайдалану шарттарына сәйкес дайындалған және техникалық талаптарға сәйкестігі үшін сәйкес сертификаттаудан өткен. Қызмет мерзімі аяқталғаннан кейін алдын алу жұмыстарын жүргізу және бұйымды одан әрі пайдалану бойынша ұсыныстар алу үшін уәкілетті сервистік орталығына хабарласуды ұсынамыз.

Түсінбестікті болдырмау үшін сатып алған кезде пайдалану жөніндегі нұсқаулықты, кепілдік міндеттемелерінің шарттарын мұқият оқып шығуыңызды және кепілдік талонының дұрыс толтырылуын тексеруіңізді өтінеміз. Егер кепілдік талоны дұрыс немесе толық емес толтырылған болса, сауда-саттық ұйымына хабарласыңыз. Бұл өнім тұрмыстық мақсаттағы техникалық күрделі өнім болып табылады. Егер Сіз сатып алған бұйым арнайы орнатуды және қосылуды қажет етсе, біз Сізге Хайердің Уәкілетті серіктесімен хабарласуды ұсынамыз.

Осы кепілдік талонымен «Хайер» корпорациясы бұйымда кемшіліктер анықталған жағдайда қолданыстағы тұтынушылардың құқықтарын қорғау туралы заңнамада, басқа да нормативтік актілерде орнатылған тұтынушылардың талаптарын қанағаттандыру бойынша міндеттемелерді қабылдайтындығын растайды. Алайда «Хайер» корпорациясы төменде келтірілген шарттар сақталмаған жағдайда бұйымға кепілдікті және қосымша сервистік қызмет көрсетуден бас тартуға құқылы.

Кепілдікті және қосымша сервистік қызмет көрсету шарттары

Кепілдікті және қосымша сервистік қызмет көрсету белгіленген үлгідегі кепілдік талонмен жинақталған бұйымдарға ғана таралады. «Хайер» корпорациясы тауар тұтынушыға берілген күннен бастап 12 ай кепілдік мерзімін белгілейді және тауар тұтынушыға берілген күннен бастап 36 ай ішінде қосымша сервистік қызмет көрсетеді. Ықтимал түсініспеушіліктерді болдырмау үшін сатылған кезде (тауарлық чек, кассалық чек, пайдалану жөніндегі нұсқаулық, кепілдік талоны) өнімге бірге берілетін құжаттарды сақтаңыз. Бұйымға қосымша сервистік қызмет көрсету — өндіруші кінәсінен туындаған бұйымның кемшіліктерін тұтынушы үшін тегін жою. Бұл қызмет бұйымның иесі тауарлық және кассалық чектерді, бұйымды сатып алу фактісін растайтын өзге де құжаттарды көрсеткен жағдайда ғана көрсетіледі.

Кепілдікті сервистік қызмет көрсету тек Хайер компаниясының Уәкілетті серіктестері тарапынан ғана жүзеге асырылады. ЕАЭО аумағындағы Уәкілетті серіктестердің толық тізімін сіз «Хайер» Ақпараттық орталығынан мына телефондар арқылы біле аласыз:

8-800-250-43-05 — Ресейдегі Тұтынушылар үшін (Ресей аймақтарынан қоңырау шалу тегін)
8-10-800-2000-17-06 — Беларусь Тұтынушылары үшін (Беларусь аймақтарынан қоңырау шалу тегін)
0-800-308-989 — Украина Тұтынушылары үшін (Украина аймақтарынан қоңырау шалу тегін)
00-800-2000-17-06 — Өзбекстан Тұтынушылары үшін (Өзбекстан аймақтарынан қоңырау шалу тегін)

немесе сайтта: www.haier-europe.com немесе электрондық пошта арқылы сұрау арқылы: help@haieronline.ru.
 Уәкілетті серіктестердің деректері өзгертілуі мүмкін, толығырақ ақпарат алу үшін «Хайер» Ақпараттық орталығына хабарласыңыз.

Кепілдікті және қосымша сервистік қызмет көрсету кемшіліктері мыналардың салдарынан туындаған бұйымдарға таралмайды:

- тұтынушының тауарды пайдалану, сақтау және/немесе тасымалдау шарттары мен ережелерін бұзуы;
- бұйымды дұрыс орнатпау және/немесе қосу;
- монтаждауға тарту сияқты тоңазытқыш контурымен және электр қосылыстарымен жұмыс технологиясының бұзылуы;
- құжат түрінде расталған тиісті біліктілігі жоқ тұлғалардың бұйымдары;
- пайдалану жөніндегі нұсқаулық талап еткен жағдайда бұйымға мерзімді техникалық қызмет көрсетудің болмауы;
- бұйымның осы түріне сәйкес келмейтін жуғыш құралдарды қолдану, сондай-ақ жуғыш құралдардың ұсынылған мөлшерінен асып кету;
- бұйымды ол арналмаған мақсаттарда пайдалану;
- үшінші тұлғалардың іс-әрекеттері: уәкілетті емес тұлғалардың дайындаушы рұқсат етпеген конструктивтік немесе схемотехникалық өзгерістерді жөндеуі немесе енгізуі;
- Мемлекеттік Техникалық Стандарттардан (МемСТ) және қоректендіру желілерінің нормаларынан ауытқулар;
- еңсерілмейтін күш әрекеттері (апат, өрт, найзағай т. б.);
- жазатайым оқиғалар, тұтынушының немесе үшінші тұлғалардың қасақана немесе абайсыз әрекеттері;
- өгер бұйымның ішіне бөгде заттардың, заттардың, сұйықтықтардың, жәндіктердің, жәндіктердің тіршілік әрекеті өнімдерінің түсуінен болған зақымданулар анықталса;

Кепілдікті және қосымша сервистік қызмет көрсету мынадай жұмыс түрлеріне таралмайды:

- бұйымды пайдалану орнында орнату және қосу;
 - бұйымды пайдалану бойынша тұтынушыға нұсқау беру және кеңес беру;
 - бұйымды сыртынан немесе ішінен тазалау.
- Кепілдікті және қосымша сервистік қызмет көрсетуге төменде келтірілген шығын материалдары мен аксессуарлары жатпайды:
- кондиционерлерге арналған сүзгілер;
 - басқару пульстері, аккумуляторлық батареялар, қуат беру элементтері;
 - бұйымға қоса берілетін құжаттама.

Бұйымға мерзімді қызмет көрсету (сүзгілерді ауыстыру және т.б.) тұтынушының қалауы бойынша қосымша ақыға жасалады.

Маңызды! Аспапта сериялық нөмірінің болмауы Өндіруші үшін аспапты сәйкестендіруді және нәтижесінде кепілдікті қызмет көрсетуді мүмкін емес етеді. Аспаптан зауыттық сәйкестендіру тақтайшаларын алып тастауға тыйым салынады. Зауыттық тақтайшалардың болмауы кепілдік міндеттемелерді орындаудан бас тартуға себеп болуы мүмкін.

Ресми атауы	Қаласы	Клиент үшін телефон	Мекенжайы
«Единая служба сервиса А-Айсберг» ЖАҚ	Мәскеу	8-800-250-43-05	127644, Мәскеу қ., Вагоноремонтная көш., 10-үй, 1-құр.
«Авторизованный центр «Пионер Сервис» ЖШҚ	Санкт-Петербург	8-800-250-43-05	191040, Санкт-Петербург қ., Лиговский даңғ., 52-үй, А лит.
«Архсервис-центр» ЖШҚ	Архангельск	8-800-250-43-05	163000, Архангельск қ., Воскресенская көш., 85-үй
«Техинсервис» ЖШҚ	Сочи	8-800-250-43-05	354068, Сочи қ., Донская көш., 3-үй
«ТехноВидеоСервис» ЖШҚ	Қазан	8-800-250-43-05	420100, Қазан қ., Проточная көш., 8-үй
«ДОМСЕРВИС» ЖШҚ	Владимир	8-800-250-43-05	600017, Владимир қ., Батулин көш., 39-үй
«ТРАНССЕРВИС-Краснодар» ЖШҚ	Краснодар	8-800-250-43-05	350058, Краснодар қ., Кубанская көш., 47-үй
«ТРАНССЕРВИС-Н.Новгород» ЖШС	Төменгі Новгород	8-800-250-43-05	603098, Төменгі Новгород қ., Артельная көш., 29-үй
«ТРАНССЕРВИС-Екатеринбург» ЖШҚ	Екатеринбург	8-800-250-43-05	Екатеринбург қ., Шарташская көш., 10-үй
«Циклон» ЖШҚ	Омбы	8-800-250-43-05	644042, Омбы қ., К. Маркс даңғ., 34а үй, 410-кеңсе
«ГлавБытСервис» ЖШҚ	Томск	8-800-250-43-05	Томск қ., Маяковская көш., 25/7-үй
«Сервисбыттехника» ЖШҚ	Орынбор	8-800-250-43-05	460044, Орынбор қ., Конституция көш., 4-үй
«Сибсервис» ЖШҚ	Новокузнецк	8-800-250-43-05	654066, Новокузнецк қ., Грдина көш., 18-үй
«АРГОН-СЕРВИС» ЖШҚ	Новороссийск	8-800-250-43-05	353905, Новороссийск қ., Серов көш., 14-үй
«АЛИКА-СЕРВИС» ЖШҚ	Иркутск	8-800-250-43-05	664019, Иркутск қ., Писарев көш., 18А үй
Сервистік орталығы	Ташкент	+998-71-207-10-01	—
«ЦБТСервис» ҚҰҚ	Минск	375-17-262-95-50	Минск қ., Я. Колас көш., 52-үй
«РоялТерм» ЖШҚ	Минск	375-29-198-11-50	Минск қ., Орловская көш., 40А үй, 7-кеңсе
«Сервис Маг» ЖШС	Алматы	8 (727) 233 30 00 / 3210	050016, Алматы қ., даңғылы Сүйінбай, 38А үй
«Аскон-7» ЖШС	Алматы	7-727-397-75-75	050010, Алматы қ., Сағадат Нұрмағамбетов көш., 25-үй

УҚО тізімі өзгертілуі мүмкін. Өзекті ақпаратты Сіз біздің www.haier-europe.com сайтымыздан ала аласыз.

Haier

Інструкція користувача

HCF208NFRU

Важлива вказівка з техніки безпеки	3
Перше використання виробу	5
Інструкція з експлуатації	6
Важливі інструкції перед встановленням	6
Перелік деталей для встановлення	6
Розміри виробу та шафи	7
Підготовка до встановлення	8
Покрокові інструкції щодо встановлення морозильника всередині шафи	9
Покрокова інструкція встановлення дверцят шафи	10
Інструкція з регулювання дверцят шафи	13
Покрокова інструкція з першого використання виробу	15
Опис основних функцій	15
Найменування компонентів морозильника	15
Панель управління	16
1. Кнопка живлення	16
2. Регулювання температури	17
3. Функція швидкого заморожування	17
Вказівки та запобіжні заходи при використанні морозильника	18
Рекомендований термін зберігання та термін гарантії якості для різних харчових продуктів	18
Запобіжні заходи при зберіганні продуктів у морозильнику	19
Щоденне обслуговування морозильника	20
Очищення морозильника	20
Транспортування морозильника	20
Припинення експлуатації морозильника	21

Шановний покупець!

Дякуємо вам за вибір нашої продукції. Щоб гарантувати правильну експлуатацію морозильника і не допустити отримання травм, уважно ознайомтеся зі змістом цього посібника, а також попереджувальними символами, наведеними нижче.



Увага!

Порушення правил експлуатації може призвести до травмування



Увага

Порушення правил експлуатації може призвести до пошкодження майна



Суворо заборонена поведінка або дії



Вказівки щодо поведінки або дій, яких необхідно дотримуватися

Електрика

Потужність



Даний морозильник працює від змінного струму 220 В/50 Гц. Якщо коливання напруги занадто великі (перевищення діапазону 187–242 В), морозильник може не почати працювати. Компресор термостата перегорить і почне видавати нехарактерні звуки. На цей випадок він має бути оснащений автоматичним стабілізатором напруги потужністю понад 750 Вт.

Заземлення



Живлення морозильника повинно здійснюватись від спеціальної незалежної та надійно заземленої розетки.



Шнур та вилка живлення



Не виймайте вилку живлення ривком. Щільно затисніть вилку живлення в руці, а потім витягніть її з розетки прямим рухом. Переконайтеся, що шнур живлення не защемлений морозильником або користувачем. Не допускайте пошкодження шнура живлення при переміщенні морозильника від стіни.



Не використовуйте пошкоджений шнур живлення або зношену вилку живлення. Для заміни пошкодженого шнура живлення зверніться до авторизованого сервісного персоналу.

Відключіть морозильник від електроживлення перед чищенням, обслуговуванням та заміною світлодіодних ламп.

Витік горючого газу



У разі витіку займистого газу розкрийте дверцята та вікна, не вставляйте та не виймайте вилку живлення.

Призначення

Зберігання продуктів



- Даний побутовий морозильник може використовуватися лише для зберігання харчових продуктів та не призначений для зберігання крові, лікарських чи біологічних препаратів. У морозильнику забороняється зберігання легкозаймистих та вибухонебезпечних продуктів, а також кислот або лугів.
- Не кладіть пляшкове пиво або напої в морозильник, щоб уникнути утворення морозобійних тріщин.
- При увімкненому морозильнику не торкайтеся поверхні заморожування вологими руками, щоб уникнути прилипання шкіри до поверхні заморожування.

Середовище використання



Морозильник повинен вбудовуватись у шафу; зі специфікаціями шафи можна ознайомитись у розділі «Вказівки щодо встановлення».



- Морозильник повинен знаходитись на безпечній відстані від джерел тепла. Не допускайте потрапляння прямих сонячних променів на морозильник, щоб уникнути зниження його експлуатаційних характеристик.
- Не тримайте морозильник при мінусовій температурі навколишнього середовища, на відкритому повітрі або під дощем.
- Не допускайте потрапляння вологи на морозильник. Якщо на морозильник проллється вода, негайно витріть її, щоб уникнути утворення іржі або пошкодження електричної ізоляції.
- Не ставте важкі предмети або ємності з водою на морозильник, щоб уникнути травм або витіку електрики, спричинених падінням важких предметів або ємностей.
- Не встановлюйте та не використовуйте електричні прилади, такі як вилка живлення, джерело стабілізованої напруги, мікрохвильова піч, зверху або всередині морозильника, щоб уникнути електромагнітних перешкод.
- Не зберігайте та не використовуйте бензин або інші легкозаймисті речовини поруч із морозильником, щоб уникнути загоряння.

Обслуговування

Чищення



Не використовуйте воду для обприскування морозильника. Переконайтеся, що морозильник не знаходиться у вологому середовищі, щоб уникнути пошкодження електричної ізоляції.



Під час чищення морозильника витягніть вилку живлення з розетки. Переконайтеся, що морозильник вимкнено протягом щонайменше 5 хвилин, перш ніж знову підключити його до джерела живлення, оскільки в іншому випадку компресор може вийти з ладу внаслідок послідовної роботи.

Технічна підтримка



Розбирати чи ремонтувати морозильник може лише кваліфікований спеціаліст. Небезпечно: ризик закриття дитини всередині морозильника.

- Дії перед утилізацією старого морозильника:
- Зніміть дверцята.
 - Залишіть полиці на місці, щоб унеможливити потрапляння дітей всередину морозильника.

Підготовка морозильника перед експлуатацією

- 1 Зніміть усі пакувальні матеріали, включаючи основу з пінопласту та клейку стрічку з комплектувальних деталей.
- 2 Перевірте комплектувальні деталі та матеріали. Перевірте деталі всередині пакета згідно з описом комплекту постачання. У разі невідповідності зверніться до продавця.
- 3 Поставте морозильник у правильне положення.
- 4 Очистіть морозильник перед використанням (див. розділ «Очищення морозильника» на стор. 20).
- 5 Після того, як морозильник буде вирівняний і очищений, зачекайте 2 години перед підключенням його до джерела живлення.
- 6 Зніміть захисну плівку. Перед початком експлуатації зніміть захисну плівку, щоб гарантувати виведення залишкового тепла з морозильника.

Покрокова інструкція з першого використання виробу

1

Підключення до джерела живлення

Після першого підключення до джерела живлення потрібно кілька годин для завершення охолодження в морозильнику.

За замовчуванням задана температура: -18 °C (у морозильному відділенні)

2

Поміщення продуктів у морозильник

Продукти можна помістити в морозильник через 2–3 години після його підключення до джерела живлення. Не зберігайте надмірну кількість продуктів в морозильному відділенні. Сумарна вага продуктів, що зберігаються на кожній полиці, не повинна перевищувати 24 кг.

3

Використання морозильника

Після вміщення продуктів до морозильника він повинен пропрацювати протягом 24 годин, щоб досягти стійкого стану. Після цього можна змінити налаштування температури.

Порада: після зміни налаштувань температури потрібен буде певний час, щоб температура в шафі досягла рівноваги. Тривалість залежить від температури навколишнього середовища, частоти відкриття дверцят морозильника та властивостей продуктів, що зберігаються в морозильнику.

Для належної роботи морозильника дотримуйтесь наведених нижче інструкцій з встановлення.

Важливі інструкції перед встановленням











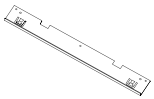

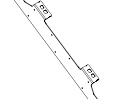
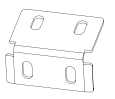
Положення для встановлення

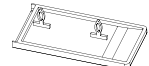
Встановіть морозильник в місці, недоступному для потрапляння прямих сонячних променів, та на безпечній відстані від опалювальних приладів, таких як плити, посудомийні машини тощо.

Електроживлення

- При встановленні морозильника переконайтеся, що вилка живлення легко вставляється та виймається.
- Вилка живлення повинна бути вставлена у спеціальну розетку, щоб уникнути раптового вимкнення живлення морозильника. Не використовуйте подовжувач або багаторозетковий адаптер.
- Вимоги до живлення вказані на табличці з лівого боку морозильника.
- Морозильник повинен бути належним чином заземлений.

Перелік деталей для встановлення

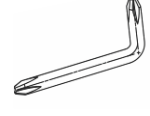
1. Передня верхня пластина	2. Кріпильна пластина завіси	3. Монтажна пластина	4. Нижня нерухома пластина
 1 шт.	 2 шт.	 1 шт. (вже встановлено)	 2 шт.
5. Ущільнювальна стрічка	6. Гвинтова кришка	7. Мала кріпильна пластина дисплея	8. Гвинт із нержавіючої сталі з потайною головкою
 1 шт.	 2 шт.	 1 шт.	 20 шт.
9. Анкерний гвинт	10. Гвинт	11. Гвинт з головкою під ключ	12. Гвинт
 6 шт.	 6 шт. (вже встановлено 4 шт.)	 6 шт. (вже встановлено 4 шт.)	 4 шт.
13. Нерухома з'єднувальна пластина + гвинт	14. Викрутка		
 2 шт.	 4 шт.	 1 шт.	

Основні розміри

Розмір шафи (мм)		Розмір виробу (мм)	
Чиста ширина в порожньому стані	556 ± 2	Ширина	540
Чиста глибина в порожньому стані	≥ 560 (рекомендовано 600)	Глибина	545
Чиста висота у порожньому стані	1782 ± 3	Висота	1770

Рекомендований розмір шафи

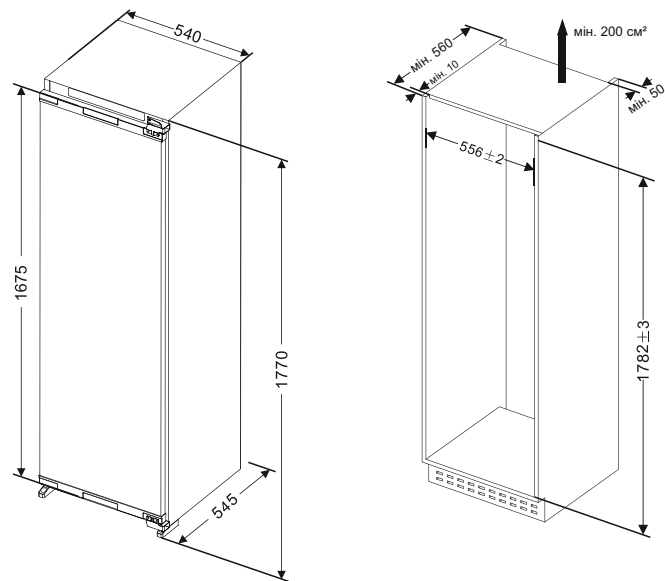

Підготовка морозильника перед встановленням

1. Визначтеся з напрямком відкривання дверцят

Дверцята морозильника відчиняються з лівого боку. Щоб внести зміну, яка дозволить відчиняти дверцята з правого боку, поміняйте місцями верхню та нижню завіси та встановіть дверцята з лівого боку. Напрямок перестановки показано стрілкою на схемі. Встановіть кріпильну пластину завіси, зніміть невелику кріпильну пластину з лівого боку, потім встановіть невелику кріпильну пластину з правого боку, змінивши напрям відчинення дверцят.

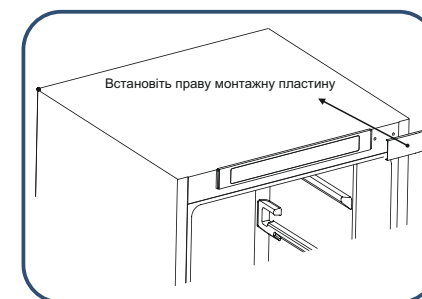
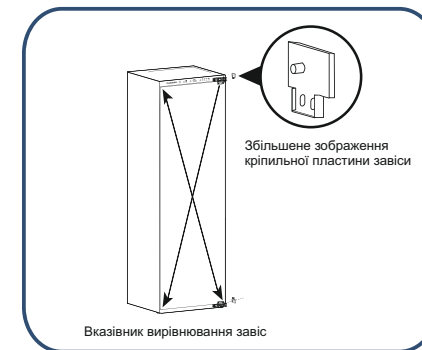

2. Встановіть передню верхню пластину

Закріпіть передню верхню пластину на передній верхній частині морозильника за допомогою гвинтів.

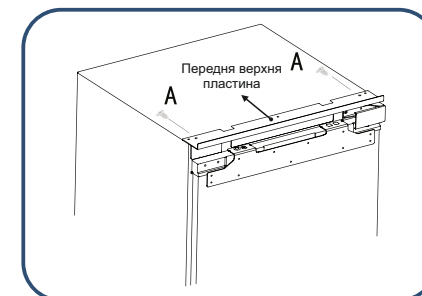

Покрокові інструкції щодо встановлення морозильника всередині шафи

1. Пропустіть шнур живлення крізь отвір на задній панелі шафи. Якщо розетка знаходиться всередині шафи, спочатку вставте вилку у розетку, а потім помістіть морозильник у шафу.
2. Помістіть морозильник у шафу, відрегулюйте положення морозильника в поздовжньому напрямку, щоб передня частина кріпильної пластини зависла була вирівняна з шафою.



Не допускайте защемлення шнура живлення. У разі обриву шнура живлення може виникнути займання.

3. Закріпіть бічні завіси за допомогою 2 гвинтів (один гвинт для кріплення першої завіси, другий гвинт для кріплення четвертої завіси), після встановлення дверцят шафи вставте інші гвинти в отвори для гвинтів на завісі, потім затягніть гвинти.

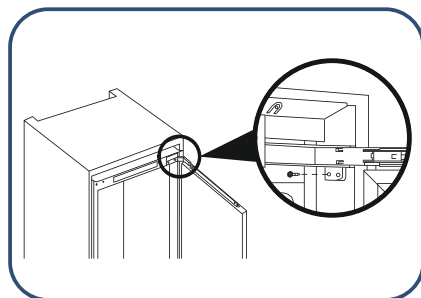

4. Поверніть регулювальні ніжки, щоб встановити морозильник і шафу в потрібне положення. Зафіксуйте регулювальні ніжки за допомогою гвинтів. Потім прикрутіть верхню частину морозильника. Панель кріпиться до верхньої частини шафи, а гвинти закриваються накладками.

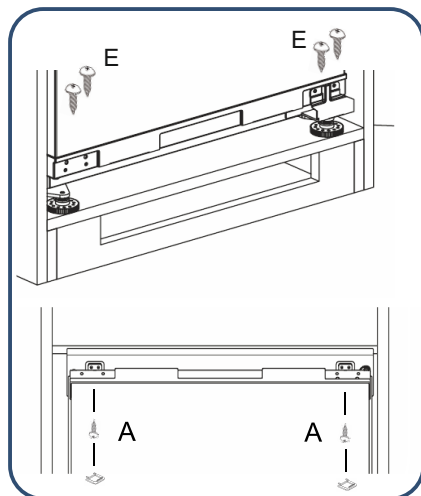

Покрокова інструкція встановлення верхніх дверцят шафи

1. Виміряйте відстань між верхньою монтажною пластиною дверцят морозильника та верхньою/лівою частиною шафи і запишіть положення.

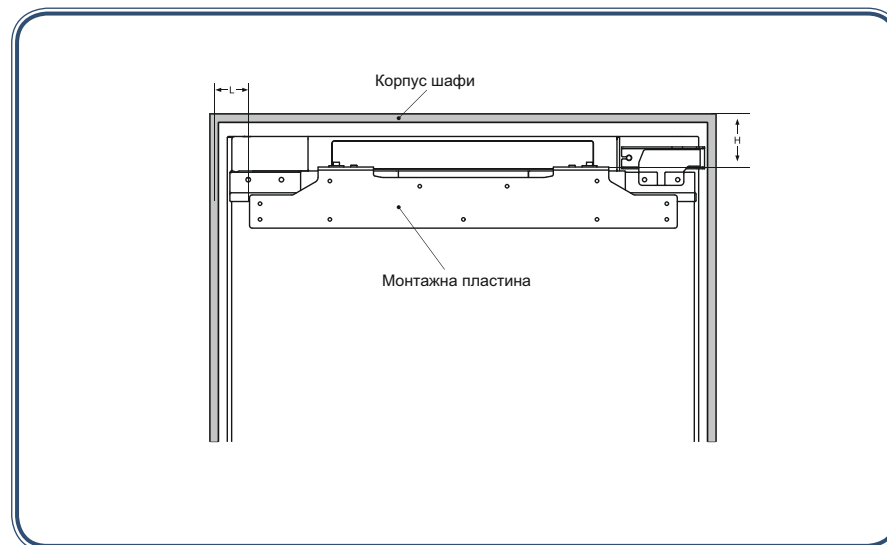

2. Злегка відкрутіть ковпачкові гвинти кришки, а потім зніміть монтажну пластину.

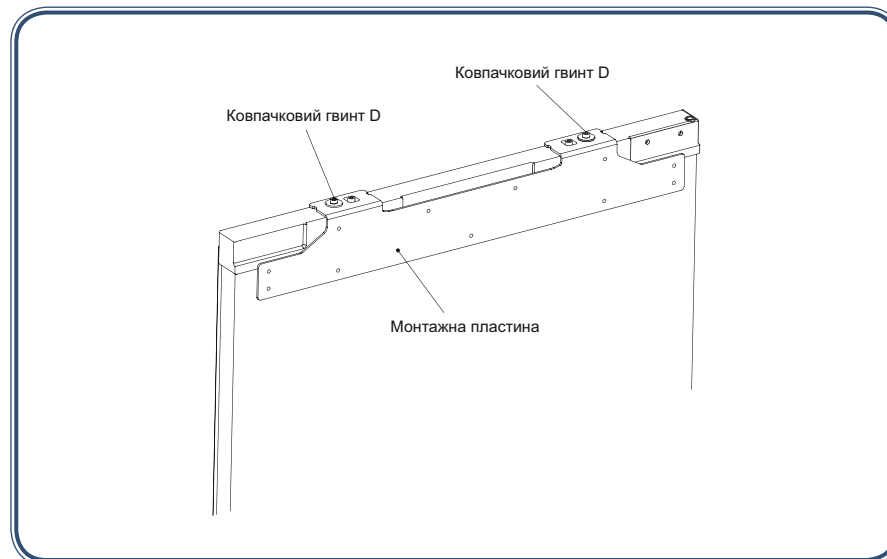

3. Виміряйте та підтвердьте положення, щоб закріпити монтажну пластину на дверцятах шафи, а потім закріпіть її гвинтами.

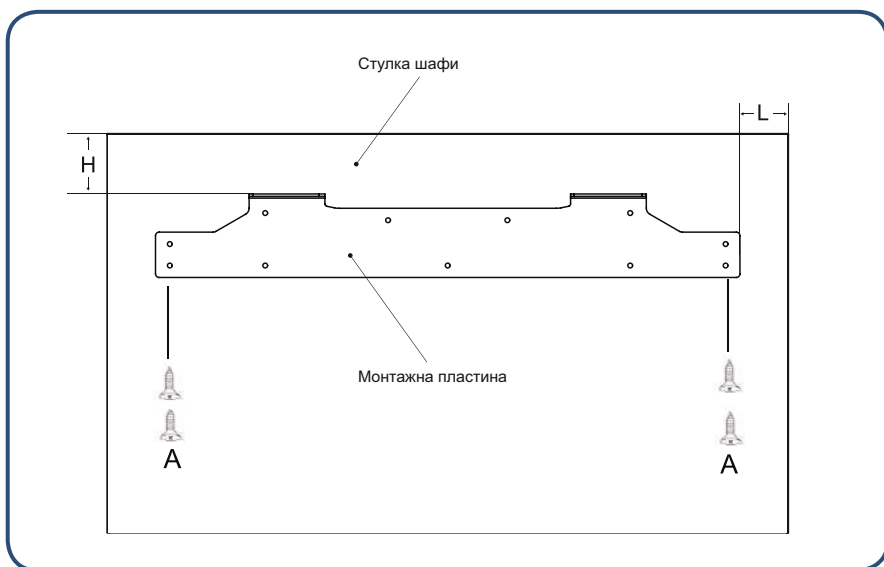

4. Прикріпіть дверцята шафи до дверцят морозильника за допомогою монтажної пластини, потім затягніть гвинти (не затягуйте гвинти занадто сильно, оскільки їх необхідно буде пізніше послабити).

5. Закріпіть дверцята морозильника на дверцятах шафи за допомогою нижньої монтажної пластини.

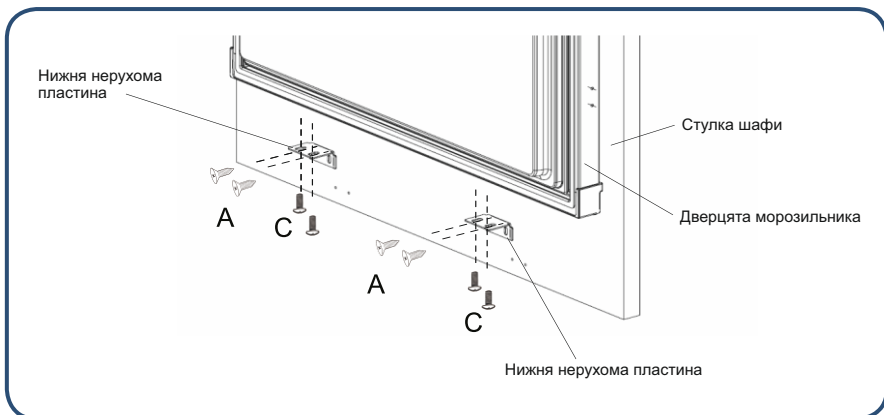

6. Вставте ущільнювальну стрічку в проміжок між морозильником та шафою.

7. За допомогою шурупокрута або викрутки викрутіть і вийміть два гвинти з середньої частини бічної стінки корпусу дверцят.



8. Вийміть з'єднувальну кріпильну пластину з пакета для приладдя і встановіть її за допомогою двох вийнятих гвинтів, закрутивши їх в ті ж отвори.



9. Вийміть два гвинти з пакета для приладдя і за допомогою шурупокрута або викрутки закріпіть з'єднувальну пластину на дверцятах шафи.

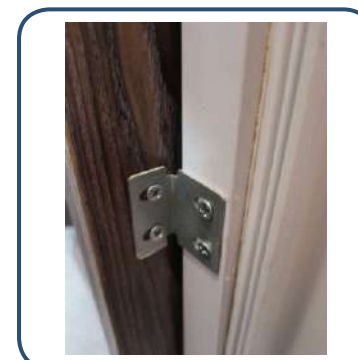

Аналогічно: при зміні сторони відкриття дверцят встановлення виконується симетрично таким же чином.

Покрокова інструкція з регулювання дверцят шафи морозильника

Покрокова інструкція з регулювання верхнього краю дверцят шафи морозильника

1. Регулювання дверцят шафи в напрямку вгору та вниз

Регулювання в напрямку вгору: спочатку підтягніть вгору ковпачковий гвинт D1, потім підтягніть вгору ковпачковий гвинт D2.

Регулювання в напрямку вниз: спочатку підтягніть вниз ковпачковий гвинт D1, а потім зафіксуйте ковпачковий гвинт D2.

2. Регулювання дверцят шафи в напрямку ліворуч і вниз/в поздовжньому напрямку

Регулювання в напрямку ліво та вниз: послабте гвинт D1, перемістіть монтажну пластину у праве положення та закріпіть гвинт D2.

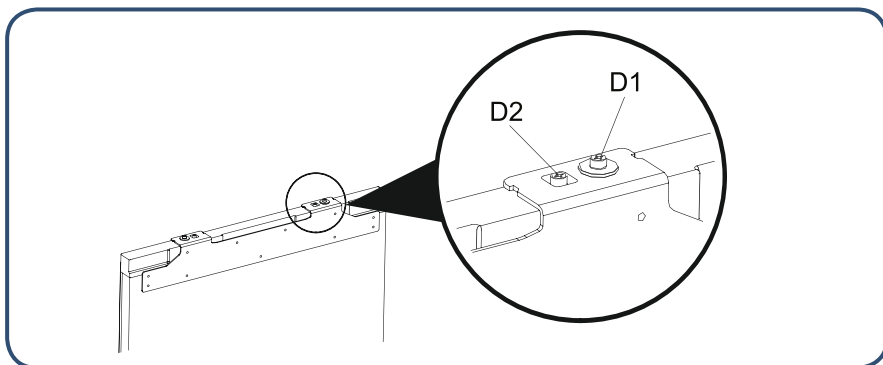

Покрокова інструкція з регулювання нижнього краю дверцят шафи морозильника

1. Злегка відкрутіть гвинти, потім відрегулюйте глибину (Z) і затягніть гвинт.

2. Відрегулювавши горизонтальне положення дверцят шафи морозильника, закріпіть нижню кріпильну пластину на дверцятах морозильника за допомогою гвинтів.

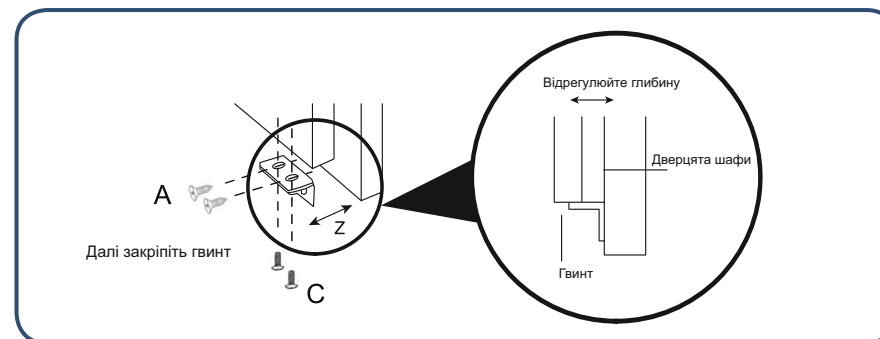

Поради щодо енергоощадження

Процес встановлення

- Встановіть морозильник у місці з найнижчою температурою в приміщенні, подалі від прямих сонячних променів, труб системи опалення, пристроїв регулювання вентиляції та інших нагрівальних приладів.
- Переконайтеся, що морозильник добре провітрюється.

Процес експлуатації

- Не заповнюйте морозильник надмірно продуктами, щоб гарантувати циркуляцію повітря.
- Не накривайте полиці будь-яким матеріалом, наприклад, алюмінієвою фольгою, вощеним папером або тканиною.
- Не кладіть в морозильник надто багато гарячих продуктів, залиште достатньо місця для забезпечення циркуляції повітря.
- Скоротіть час відкриття дверцят до мінімально необхідного.

Підготовка продуктів до розміщення в морозильнику

- Зніміть усі пакети.
- Очистіть шафу теплим засобом для миття посуду, щоб видалити пил, що утворився під час виробництва та транспортування.
- При першому використанні морозильника присутній запах, але він зникне одразу після того, як температура всередині морозильника стане достатньо низькою.
- Морозильнику слід дати попрацювати 2–3 години, не поміщаючи в нього їжу, щоб в кожному відділенні була досягнута прийнятна для нього температура.
- Щоб забезпечити максимальне використання місця, шухляди морозильника можна виймати, але не рекомендується виймати нижню шухляду.

Процес експлуатації

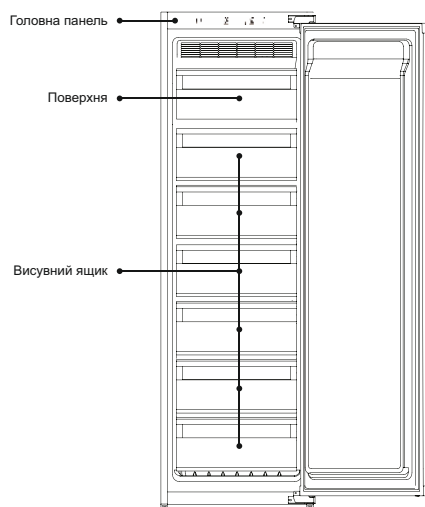

..... Панель управління

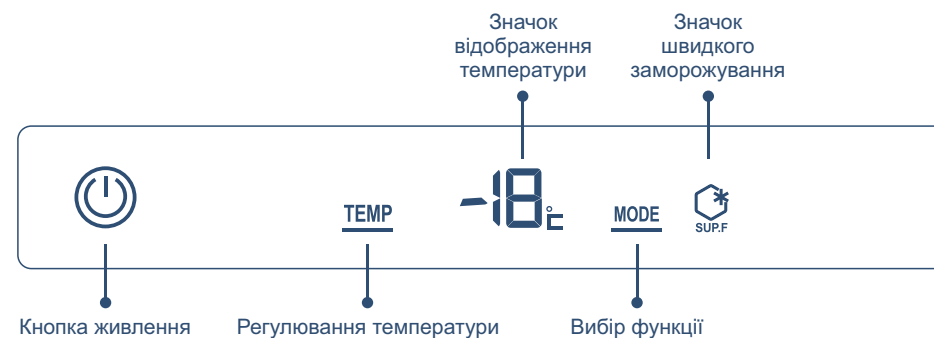

Кнопка живлення:	Увімкнення/вимкнення морозильника
РЕГУЛЮВАННЯ ТЕМПЕРАТУРИ:	Вибір діапазону температур
ВИБІР ФУНКЦІЇ:	Вибір швидкого заморожування
Значок відображення температури	Відображення поточної температурної зони
Значок швидкого заморожування	Індикація швидкого заморожування

1. Вимикач живлення

Увімкнення морозильника

Коли морозильник вимкнено, натисніть і утримуйте кнопку «Вимкнення живлення» протягом 3 секунд, індикатор увімкнеться, і морозильник почне працювати.

Вимкнення морозильника

Натисніть кнопку «Вимкнення живлення» і утримуйте її протягом 3 секунд, індикатор згасне, і морозильник перестане працювати.

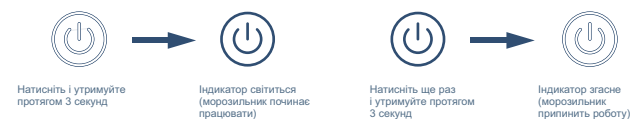

2. Відрегулюйте температуру в боковому морозильному відділенні

1. Натисніть кнопку «Регулювання температури», дисплей демонструє поточну задану температуру та блимає.
2. Натисніть кнопку регулювання температури ще раз, температура в морозильному відділенні змінюватиметься по черзі: «-12» — «-13» — «-14» — «-15» — «-16» — «-17» — «-18» — «-19» — «-20» — «-21» — «-22» — «-23» — «-24» — «-12».

Якщо протягом 5 секунд не буде натиснуто кнопку, буде підтверджено поточне налаштування.



3. Функція швидкого заморожування

Увімкніть функцію швидкого заморожування

Натисніть кнопку «Вибір режиму», заблимає значок «Швидке заморожування». Через 5 секунд значок «Швидке заморожування» засвітиться, і функція швидкого заморожування увімкнеться.

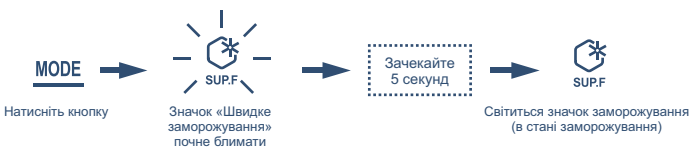

Вимкнення функції швидкого заморожування

У режимі швидкого заморожування натисніть кнопку «Вибір режиму», заблимає значок «Швидке заморожування».

Через 5 секунд значок «Швидке заморожування» погасне, і морозильник вийде з режиму швидкого заморожування.



Низька температура в морозильнику підходить для збереження свіжості продуктів, тому продукти, які необхідно зберігати протягом тривалого часу, рекомендується зберігати в морозильнику, але при цьому слід враховувати рекомендований строк зберігання, зазначений на упаковці продуктів.

Рекомендований термін зберігання та термін гарантії якості для різних харчових продуктів

Продукти харчування	Строк зберігання (місяці)	Гарантійний строк якості (місяці)
Курка, яловичина, баранина, креветки	4	9
Галушки, заморожені булочки, реберця, морозиво	4	6
Пирого, хліб, нарізане м'ясо, твердий сир	2	6
Краби, морепродукти, ковбаса, морозиво	1	3

Для отримання детальної інформації зверніться до інструкцій, наведених на упаковці виробника харчових продуктів, або до професійного посібника. Конкретний час зберігання залежить від якості продуктів, попередньої обробки перед заморожуванням та різних вимог кожної родини до якості їжі.

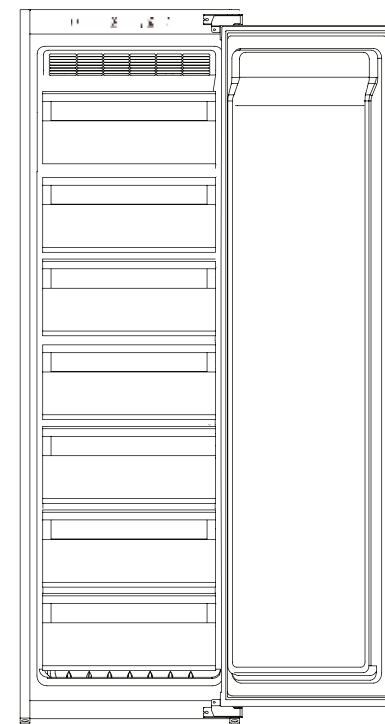

Запобіжні заходи при зберіганні продуктів у морозильнику

Не кладіть гарячі продукти в морозильник



Охолодіть гарячі продукти до кімнатної температури, перш ніж помістити їх в морозильник. Безпосереднє розміщення гарячої їжі не тільки підвищить температуру всередині морозильника, але і негативно вплине на свіжість інших продуктів.

Перш ніж поміщати продукти в морозильник, їх потрібно очистити



Для підтримання санітарних умов в морозильнику очистіть і висушіть продукти перед тим як покласти їх у морозильник.

Перш ніж помістити продукти в морозильник, герметично упакуйте їх



Перш ніж помістити продукти в морозильник, герметично упакуйте їх. Зберігайте продукти окремо відповідно до їхнього класу, щоб не лише зберегти свіжість продуктів, а й не допустити їхнього забруднення сторонніми запахами.

Не кладіть надто багато продуктів в морозильник



При зберіганні продуктів між ними слід залишати проміжки, щоб забезпечити достатній простір для циркуляції повітря і, отже, підвищити ефективність охолодження.

Не допускайте контакту жирних продуктів з поверхнями жолоба



Контакт продуктів, особливо жирних, з поверхню жолоба призведе до корозії жолоба. Сліди жиру слід негайно видалити з поверхні жолоба.

Не розміщуйте продукти занадто близько до жолоба



Розмістіть продукти на невеликій відстані від жолоба, щоб уникнути їх замерзання.

Очищення морозильника

При наявності залишків продуктів всередині морозильника можуть з'явитися неприємні запахи, тому необхідно регулярно чистити морозильник.

Покрокова інструкція з чищення

1. Вийміть вилку живлення з розетки, щоб від'єднати морозильник від джерела живлення.
2. Очистіть морозильник м'якою тканиною або губкою, змоченою в теплій воді або нейтральному мийному засобі.
 - Обережно** Не використовуйте для очищення морозильника жорсткі щітки, сталеві дротяні щітки, органічні розчинники, такі речовини як порошок для знезараження, бензин, бананова олія, ацетон, гаряча вода, кислота або сода.

3. Використовуйте суху тканину, щоб витирати воду на поверхні морозильника.
 - Увага!** Під час очищення морозильника не використовуйте воду для розпилення над морозильником, щоб запобігти витоків. Використовуйте суху тканину, щоб очищати електричні компоненти, такі як вимикач та світлодіод.

Порада: ущільнювач дверцят швидко забруднюється, тому намагайтеся підтримувати його в чистоті.

- Увага!** Під час процесу ручного розморожування, обслуговування або очищення морозильника підвищення температури заморожених продуктів може призвести до скорочення строку їхнього зберігання.

Морозильник розморожується автоматично. Ручне розморожування не потрібне.

- Увага!** Не використовуйте механічні пристрої або інші методи для прискорення процесу розморожування.

Транспортування морозильника

1. Щоб вимкнути живлення, натисніть і утримуйте кнопку «Вимкнення живлення» протягом 3 секунд, щоб вимкнути живлення, а потім витягніть вилку з розетки.
2. Вийміть усі продукти з морозильника.
3. Використовуйте клейку стрічку для фіксації рухомих частин морозильника, таких як шухляди, полиці, контейнери для фруктів та овочів тощо.
4. Закрийте дверцята морозильника та закріпіть їх клейкою стрічкою, щоб уникнути відкриття під час транспортування.
5. Під час транспортування кут нахилу між морозильником і вертикальним напрямком не повинен перевищувати 45 градусів для уникнення виходу холодної системи з ладу.

- Обережно** Не дозволяється класти морозильник на бік.



Припинення роботи морозильника

Вирішення проблем, пов'язаних з вимкненням електроенергії

- Навіть влітку проблем зі зберіганням продуктів харчування протягом 10 годин після вимкнення електроенергії не буде.
- Не завантажуйте нові продукти після вимкнення електроенергії. Намагайтесь не відкривати дверцята морозильника.
- Якщо стало відомо про майбутнє вимкнення електроенергії, можна приготувати більшу кількість льоду в герметичному контейнері та помістити його у верхню частину морозильника.



Увага

Підвищення температури в морозильнику через перебої в подачі електроенергії або інші збої може призвести до скорочення строку зберігання продуктів та зниження їхньої якості.

Експлуатація морозильника під час відпустки

- На час короткої відпустки вийміть швидкокопсувні продукти, встановіть необхідну температуру та закрийте дверцята морозильника.

Період припинення експлуатації

- Якщо необхідно припинити роботу морозильника надовго, вийміть вилку живлення з розетки, вимкніть живлення та очистіть морозильник, як описано вище.
- Протягом періоду припинення експлуатації відкривайте дверцята морозильника, щоб уникнути появи неприємного запаху в морозильнику.



Увага

- Якщо живлення було вимкнено, почекайте принаймні 5 хвилин, перш ніж вмикати знову.
- Загалом, щоб уникнути скорочення строку служби морозильника, намагайтесь не припиняти його експлуатацію.



Обережно

- Утилізація виробу повинна відбуватися відповідно до належної процедури або виконуватися професійними компаніями. За жодних обставин виріб не дозволяється утилізувати разом з побутовим сміттям, щоб не завдати шкоди навколишньому середовищу або іншої шкоди.

Технічні дані

Модель	HCF208NFRU
Кліматичний клас	N/SN/ST
Клас електричного захисту	I
Сумарна корисна ємність (л)	230
Корисна ємність морозильної камери (л)	208
Клас морозильної камери	***
Потужність заморожування (кг/24 год)	30
Номинальна напруга (В)	220–240
Номинальна частота (Гц)	50
Номинальна напруга (А)	1,2
Клас енергоефективності	A
Кількість холодоагенту	R600a (49 г)
Маса (кг)	55
Габарити приладу (ш × г × в) (мм)	540 × 545 × 1770
Рівень шуму (дБ)	42

Служба підтримки клієнтів

Рекомендуємо звертатися до служби підтримки клієнтів Hier і використовувати оригінальні запчастини. Якщо у вас виникли проблеми з вашою побутовою технікою, спочатку ознайомтеся з розділом «Усунення несправностей».

Якщо ви не знайшли вирішення проблеми, будь ласка, зверніться:

— до вашого офіційного дилера або

— до нашого колл-центру:

8-800-250-43-05 (РФ),

8-10-800-2000-17-06 (РБ),

00-800-2000-17-06 (Узбекистан),

0-800-308-989 (Україна),

— на сайт www.haier-europe.com, де ви можете залишити запит на обслуговування та знайти відповіді на поширені запитання.

Звертаючись до нашого сервісного центру, будь ласка, підготуйте нижчезазначену інформацію, яку ви зможете знайти на паспортній табличці та в чеку:

Модель _____

Серійний номер _____

Дата продажу _____

Крім того, перевірте наявність гарантії та документів про продаж.



Важливо! Відсутність на приладі серійного номеру унеможливило для виробника ідентифікацію приладу і, як наслідок, його гарантійне обслуговування. Забороняється знімати заводські ідентифікаційні таблички з приладу. Відсутність заводських табличок може стати причиною відмови від виконання гарантійних зобов'язань.

Даний документ може бути змінено без попереднього повідомлення. Виробник залишає за собою право вносити зміни до конструкції та комплектації виробу без додаткового повідомлення.

ГАРАНТІЙНИЙ ТАЛОН

Шановний покупець!

Корпорація Haier Corporation, що знаходиться за адресою Офіс S401, Хайер бренд білдинг, Хайер Індастрі парк Хайтек зон (Haier Brand Building, Haier Industry Park Hitek Zone), Лаошань Дистрикт, Циндао, Китай, дякує Вам за Ваш вибір, гарантує високу якість та бездоганне функціонування цього виробу за умови дотримання правил його експлуатації. Офіційний строк служби систем Nueg становить 7 років з дати передачі виробу кінцевому споживачу. Враховуючи високу якість продукції, фактичний строк експлуатації може значно перевищувати офіційний. Вся продукція виготовляється з урахуванням умов експлуатації та пройшла відповідну сертифікацію на відповідність технічним вимогам. Після закінчення терміну служби рекомендуємо звернутися до Авторизованого сервісного центру для профілактичного обслуговування та надання рекомендацій щодо подальшої експлуатації виробу. Щоб уникнути непорозумінь, просимо Вас при покупці уважно вивчити інструкцію по експлуатації, умови гарантійних зобов'язань та перевірити правильність заповнення гарантійного талона. У разі неправильного або неповного заповнення гарантійного талона зверніться до торговельної організації. Даний виріб являє собою технічно складний товар побутового призначення. Якщо куплений вами виріб вимагає спеціального встановлення і підключення, настійно рекомендуємо вам звернутися до Авторизованого партнера Хайер.

Цим гарантійним талоном корпорація «Хайер» підтверджує зобов'язання щодо виконання вимог споживачів, встановлених чинним законодавством про захист прав споживачів та іншими нормативно-правовими актами, у разі виявлення недоліків виробу. Проте компанія Haier залишає за собою право відмовити у наданні як гарантійного, так і додаткового сервісного обслуговування виробу, якщо не будуть виконані наступні умови.

Умови гарантійного та додаткового сервісного обслуговування

Гарантійне та додаткове сервісне обслуговування поширюється тільки на виробу, укомплектовані гарантійним талоном встановленого зразка. Корпорація «Хайер» встановлює гарантійний термін 12 місяців із дня передачі товару споживачеві та виконує додаткове сервісне обслуговування протягом 36 місяців із дня передачі товару споживачеві. Щоб уникнути можливих непорозумінь, зберігайте протягом всього строку експлуатації виробу документи, що додаються до нього при його продажу (товарний чек, касовий чек, інструкція з експлуатації, гарантійний талон).

Додаткове сервісне обслуговування виробу — безкоштовне для споживача усунення дефектів виробу, спричинених з вини Виробника. Дана послуга надається тільки при пред'явленні власником виробу товарного та касового чеків, інших документів, що підтверджують факт купівлі виробу.

Гарантійне сервісне обслуговування проводиться виключно Авторизованими партнерами Хайер. Повний список Авторизованих партнерів на території САЕС ви можете отримати в Інформаційному центрі «Хайер» за телефонами:

8-800-250-43-05 — для споживачів з Росії (безкоштовний дзвінок з регіонів Росії)

8-10-800-2000-17-06 — для споживачів з Білорусі (безкоштовний дзвінок з регіонів Білорусі)

0-800-308-989 — для споживачів з України (безкоштовний дзвінок з регіонів України)

00-800-2000-17-06 — для споживачів з Узбекистану (безкоштовний дзвінок з регіонів Узбекистану)

або на сайті: www.haier-europe.com, або шляхом надсилання запиту електронною поштою: help@haieronline.ru. Дані Авторизованих партнерів можуть бути змінені, за довідками звертайтеся до Інформаційного центру «Хайер».

Гарантійне та додаткове сервісне обслуговування не поширюється на виробу, недоліки яких виникли внаслідок:

- порушення споживачем умов і правил експлуатації, зберігання та/або транспортування товару;
- неправильного встановлення та/або підключення виробу;
- порушення технології роботи з холодильним контуром та електричними з'єднаннями, а також залучення до монтажу;
- виробу осіб, які не мають відповідної кваліфікації, підтвердженої документально;
- відсутності своєчасного технічного обслуговування Виробу у випадку, якщо цього вимагає інструкція з експлуатації;
- використання мийних засобів, що не відповідають даному виду виробу, а також перевищення рекомендованої дози мийних засобів;
- використання виробу для цілей, для яких він не призначений;
- дій третіх осіб: ремонт або внесення не уповноваженими особами конструктивних або схематичних змін, несанкціонованих виробником;
- відхилення від Державних технічних стандартів (ГОСТ) та норм мереж електропостачання;
- дії обставин непереборної сили (стихія, пожежа, блискавка тощо);
- нещасних випадків, умисних або необережних дій споживача або третіх осіб;
- якщо виявлено пошкодження, спричинені потраплянням всередину виробу сторонніх предметів, речовин, рідин, комах, продуктів життєдіяльності комах;

Гарантійне та додаткове сервісне обслуговування не поширюється на наступні види робіт:

- встановлення та підключення виробу на місці експлуатації;
- інструктування та консультування споживача з питань використання виробу;
- очищення виробу ззовні або зсередини.

Гарантійному та додатковому обслуговуванню не підлягають наступні витратні матеріали та аксесуари:

- фільтри для кондиціонерів;
- пульти управління, акумуляторні батареї, елементи живлення;
- документація, що додається до виробу.

Періодичне обслуговування виробу (заміна фільтрів тощо) проводиться за бажанням споживача за додаткову плату.

Важливо! Відсутність на приладі серійного номеру унеможливує для Виробника ідентифікацію приладу і, як наслідок, його гарантійне обслуговування. Забороняється знімати заводські ідентифікаційні таблички з приладу. Відсутність заводських табличок може стати причиною відмови від виконання гарантійних зобов'язань.

Офіційна назва	Місто	Телефон для клієнта	Адреса
ЗАТ «Єдина служба сервісу А-Айсберг»	Москва	8-800-250-43-05	127644, Москва, вул. Вагоноремонтна, 10, корп. 1
ТОВ «Авторизований центр «Піонер Сервіс»	Санкт-Петербург	8-800-250-43-05	191040, Санкт-Петербург, Ліговський проспект, 52, літ. А
ТОВ «Архсервіс-центр»	Архангельськ	8-800-250-43-05	163000, м. Архангельськ, вул. Воскресенська, 85
ТОВ «Техінсервіс»	Сочі	8-800-250-43-05	354068, м. Сочі, вул. Донська, 3
ТОВ «ТехноВідеоСервіс»	Казань	8-800-250-43-05	420100, м. Казань, вул. Проточна, 8
ТОВ «ДОМСЕРВІС»	Владимир	8-800-250-43-05	600017, м. Владимир, вул. Батуріна, 39
ТОВ «ТРАНССЕРВІС-Краснодар»	Краснодар	8-800-250-43-05	350058, м. Краснодар, вул. Кубанська, 47
ТОВ «ТРАНССЕРВІС-Н.Новгород»	Нижній Новгород	8-800-250-43-05	603098, м. Нижній Новгород, вул. Артељна, 29
ТОВ «ТРАНССЕРВІС-Сктеринбург»	Сктеринбург	8-800-250-43-05	вул. Шарташська, 10, м. Сктеринбург
ТОВ «Циклон»	Омськ	8-800-250-43-05	644042, м. Омськ, проспект К. Маркса, 34А, офіс 410
ТОВ «ГлавБитСервіс»	Томськ	8-800-250-43-05	м. Томськ, вул. Маяковська, 25/7
ТОВ "СервісБиттехніка"	Оренбург	8-800-250-43-05	460044, м. Оренбург, вул. Конституції, 4
ТОВ «Сибсервіс»	Новокузнецьк	8-800-250-43-05	654066, м. Новокузнецьк, вул. Грдіни, 18
ТОВ «АРГОН-СЕРВІС»	Новоросійськ	8-800-250-43-05	353905, м. Новоросійськ, вул. Серова, 14
ТОВ «АЛІКА-СЕРВІС»	Іркутськ	8-800-250-43-05	664019, м. Іркутськ, вул. Писарева, 18А
Сервісний центр	Ташкент	+998-71-207-10-01	—
ТДВ «ЦБТСервіс»	Мінськ	375-17-262-95-50	м. Мінськ, вул. Я. Коласа, 52
ТОВ «РоялТерм»	Мінськ	375-29-198-11-50	м. Мінськ, вулиця Орловська, 40А, офіс 7
ТОВ «Сервіс Маг»	Алмати	8 (727) 233 30 00 / 3210	050016, м. Алмати, пр. Суюнбая, 38А
ТОВ «Аскон-7»	Алмати	7-727-397-75-75	050010, м. Алмати, вул. Сагадата Нурмагамбетова, 25

Список АСЦ може бути змінений. Отримати актуальну інформацію можна на нашому веб-сайті www.haier-europe.com.

Haier

Изготовитель: Haier Overseas Electric Appliances Corp. Ltd.
Адрес: Room S401, Haier Brand building, Haier Industry park
Hi-tech Zone, Laoshan District, Qingdao, China

Өндіруші: «Haier Overseas Electric Appliances Corp. Ltd.»
Мекенжайы: Рум S401, Хайер бренд билдинг, Хайер
индастри парк Хай-тек зон, Лаошан дистрикт, Циндао, Қытай

Виробник: «Хайер Оверсіз Електрик Апплаєнсіз Корп. Лтд.»
Адреса: Рум S401, Хайер бренд білдинг, Хайер індастрі парк
Хай-тек зон, Лаошан дистрикт, Циндао, Китай

Уполномоченная организация / импортер: ООО «ХАР»
Адрес: 121099, г. Москва, Новинский бульвар, д. 8, этаж 16,
офис 1601
Тел.: 8 800 250 43 05, адрес эл. почты: info@haierrussia.ru

Импорттаушы: «ХАР» ЖШҚ
Мекенжайы: 121099, Мәскеу қаласы, Новинский бульвары,
8-үй, 16-қабат, кеңсе 1601
Тел.: 8 800 250 43 05, эл.поштаның мекенжайы:
info@haierrussia.ru

Сделано в Китае / Қытайда жасалған

Дата изготовления
и гарантийный срок указаны
на этикетке устройства

Шығарылған күні және
кепілдік мерзімі
құрылғының
затбелгісінде көрсетілген

Дата виготовлення та
гарантійний термін вказані
на етикетці пристрою

