

Casarte

Автоматическая комбинированная стиральная
и сушильная машина с фронтальной загрузкой

CASWD129C1CU

Руководство пользователя

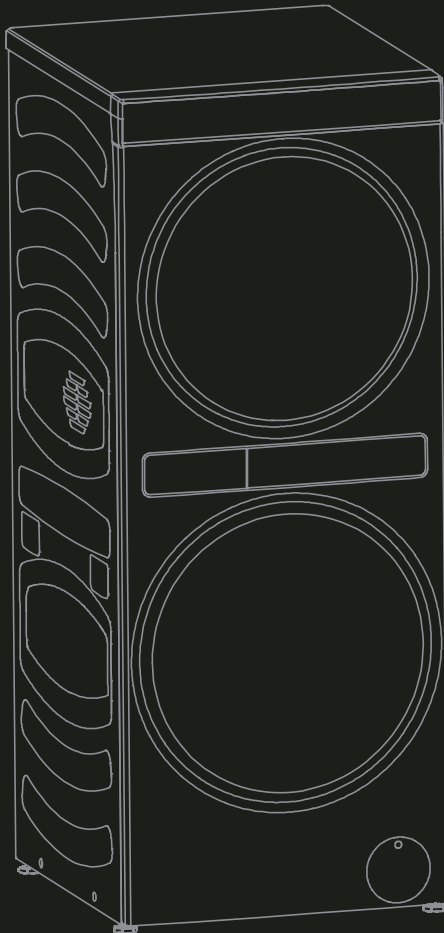

Casarte

REFINED LIVING

«Casarte» — это международный бренд бытовой техники высокого класса, название которого образовано от итальянских слов. По-итальянски «Lacasa» означает «дом», «Arte» означает «искусство», поэтому сочетание этих двух слов и есть «Casarte», что означает «искусство умного дома». Придерживаясь концепции бренда «инновационные и изящные устройства для стильной жизни» и в соответствии с основным лозунгом дизайна «создание изделий с вечным изящным качеством для изысканной жизни», каждое изделие Casarte интерпретирует искусство бытовой техники и жизни в быту.

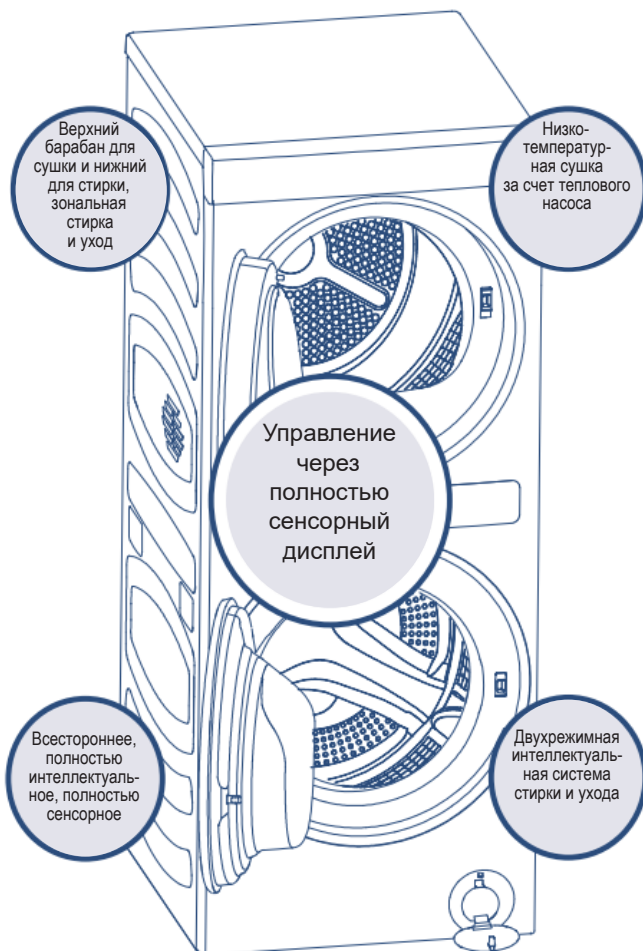

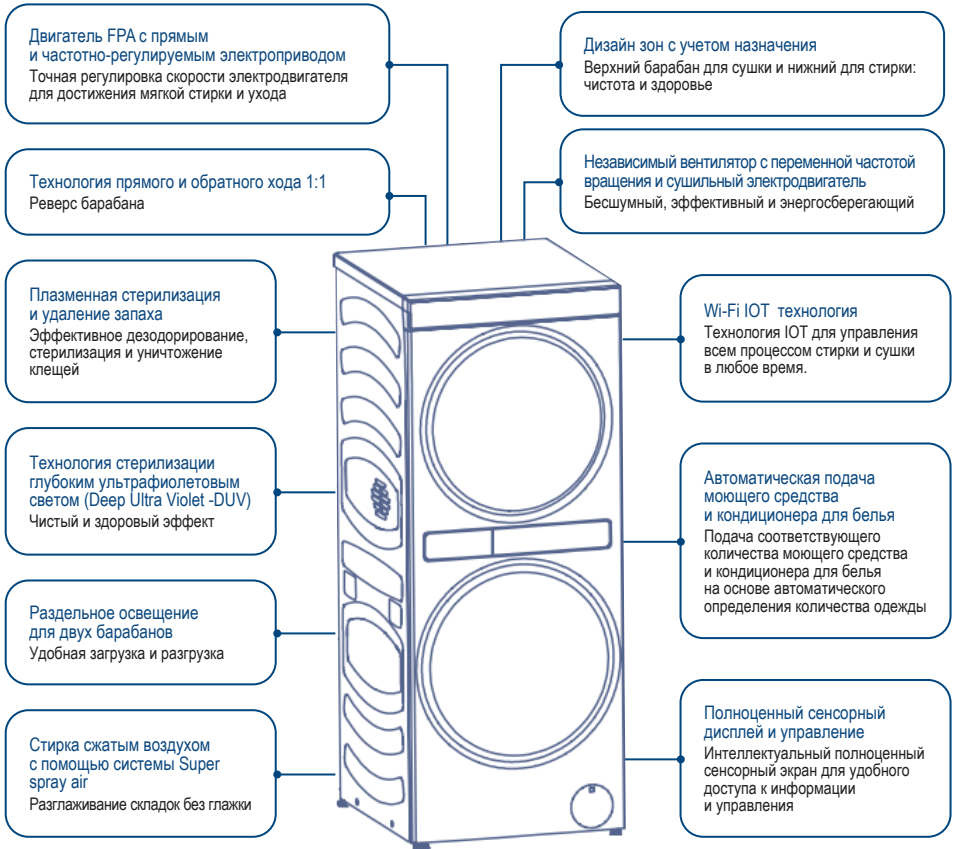

Это бытовая автоматическая стирально-сушильная машина с фронтальной загрузкой.

Пожалуйста, прочтите и изучите Руководство пользователя для обеспечения безопасной и комфортной работы устройства.

В целях безопасности, пожалуйста, обязательно ознакомьтесь с мерами предосторожности перед использованием устройства.



Содержание

Меры предосторожности	6
Внешний вид и части	9
Компоненты каждой части стирально-сушильной машины (вид спереди)	9
Компоненты каждой части стирально-сушильной машины (вид сзади)	10
Принадлежности	10
Установка и настройка перед использованием	11
Наклейте прокладки для шумоподавления	11
Разберите упаковку и транспортировочные детали	11
Подсоедините заливной шланг	12
Подсоедините сливной шланг	12
Отрегулируйте опоры	13
Установите кронштейн для сушки	13
Размеры и требования к установке	14
Проверка и подготовка перед использованием	15
Советы по сушке	16
Основные этапы работы данного устройства	17
Знакомство с режимами стирки и сушки и функциями данного устройства	19
Экран	19
Запуск устройства	19
Выбор программы	20
Уникальные функции	22
Справочная информация по программам сушки верхнего барабана	29
Справочная информация по программам верхнего барабана в режиме ухода ...	30
Справочная информация по программам стирки нижнего барабана	31
Использование моющих средств и кондиционера для белья	32
Ежедневное обслуживание данного изделия	33
Устранение неполадок	37
Технические данные	39
Обслуживание клиентов	43

Компания оставляет за собой право интерпретации Руководства. Изображения только для справки и могут отличаться от реальных изделий. Пожалуйста, сохраните Руководство вместе со счетом-фактурой после его прочтения. Возможно улучшение технологий устройства или его программного обеспечения без предварительного уведомления. Пожалуйста, прочитайте и изучите Руководство перед началом использования.

Меры предосторожности

Уважаемые пользователи Casarte:

Спасибо за использование продукта Casarte. Чтобы помочь вам лучше понять Руководство пользователя и использовать это устройство, а также во избежание травм или повреждения устройства, обязательно прочтите и соблюдайте рекомендации со следующими символами.



Поведение или действия, которые должны быть запрещены



Поведение или операции, которые должны быть обязательно выполнены



Внимание!

Причинение вреда людям, предметам или имуществу может быть вызвано неправильной эксплуатацией устройства

Электрическая часть

Электропитание и заземление



Это устройство работает от переменного тока 220 В/50 Гц. В доме пользователя должны быть устройства защиты от перегрузки, такие как предохранители с соответствующими характеристиками, а амперметр, провода и розетки должны выдерживать ток выше 10 А.



Источник питания должен быть надежно заземлен. Заземляющий провод источника питания должен быть закопан в землю и не должен быть подключен к каким-либо коммуникациям, таким как водопроводные трубы. Заземляющий провод и нулевой провод источника питания должны быть различимы и разделены. Ни при каких обстоятельствах нельзя отрезать или удалять третий контакт (заземление) шнура питания.

Силовой кабель и вилка



1 Запрещается повреждать, обрабатывать, сгибать, сжимать, скручивать, тянуть или завязывать узлом сетевой шнур или вилку. Не кладите тяжелые предметы на шнур питания или вилку.



2 Вилка шнура питания должна быть полностью вставлена в отверстия розетки, иметь плотный контакт с розеткой и регулярно очищаться от пыли, иначе это может привести к плохой изоляции или возгоранию! Пожалуйста, немедленно прекращайте использование устройства, если шнур питания или вилка повреждены, или контакт между вилкой и розеткой ослаб.



3 Не прикасайтесь и не подключайте/отсоединяйте вилку питания мокрыми руками. Обязательно убедитесь, что вилка питания отсоединена, если это устройство не будет использоваться в течение длительного времени, а также перед очисткой устройства.



4 Замена шнура питания должна выполняться профессиональными техниками, а также можно обратиться в сервисный центр компании.



5 Клеммная колодка должна быть выделена отдельно для устройства и сертифицирована в соответствии с национальными требованиями об обязательной сертификации устройства. В целях безопасности, пожалуйста, незамедлительно устраните любые неисправности в вашем доме, связанные с электроснабжением, которые не соответствуют вышеуказанным требованиям. Избегайте совместного использования клеммной колодки для подключения других устройств, поскольку это может повлиять на нормальную работу других электроприборов во время работы устройства. Запрещается использовать тройники и удлинительные кабели.



При утечке легковоспламеняющихся газов, таких как угольный газ, необходимо немедленно закрыть вентиль утечки газа, а затем открыть двери и окна.











Не подсоединяйте и не отсоединяйте вилку питания устройства, а также не включайте и не выключайте устройства.

Меры предосторожности

Назначение

Назначение

-  1 Эта бытовая комбинированная стиральная и сушильная машина предназначена только для повседневного использования в быту, а не для платной и крупномасштабной уборки в коммерческих целях (подробности см. в разделе «Описание гарантии» на стр. 35).
-  2 Во время работы устройство локально нагревается. В целях безопасности лица с физическими, тактильными или интеллектуальными отклонениями, или без опыта и знаний (включая детей) не должны использовать устройство без присмотра. Детям запрещается играть возле него без присмотра взрослых.
-  3 Это устройство применимо только к одежде, которую можно стирать или сушить в данном устройстве. Обязательно следуйте инструкциям на этикетках одежды.
-  4 Во избежание поражения электрическим током и других несчастных случаев не прикасайтесь к данному устройству и не пользуйтесь устройством, если у вас мокрые руки или ноги, или босые ноги.
-  5 Во избежание несчастных случаев не открывайте дверцу дренажного фильтра и не тяните за аварийный язычок дверцы устройства, когда оно работает.
-  6 Во избежание пожара не используйте легковоспламеняющиеся чистящие средства, растворители для химической чистки или другие химические вещества. Не следует стирать или сушить в устройстве легковоспламеняющуюся одежду с косметическим, массажным, пищевым маслом, животным или машинным маслом, маслом для химической чистки, летучими агентами, разбавителем, бензином, смолой и т. д. Нельзя сушить в устройстве одежду с легковоспламеняющимся чистящим средством, растворителем для химической чистки, пятновыводителем, ацетоном, пищевым маслом, бензином, керосином, спиртом, скипидаром, воском, средством для удаления воска, банановым маслом и другими веществами.
-  7 Во избежание ожогов не прикасайтесь к внутреннему барабану, металлическим частям, стеклу люка, главной панели управления или металлическим кнопкам одежды в течение короткого времени после стирки или сушки при высокой температуре. Не прикасайтесь к сливному шлангу при сливе горячей воды.
-  8 Мокрая одежда должна быть отжата перед сушкой. Не следует сушить плащ, чехол для велосипеда и другие предметы, содержащие эластичные материалы, такие как резина или водонепроницаемые материалы.
-  9 Лучше не открывать дверцу до завершения процесса сушки, чтобы не обжечься.

Среда размещения

-  1 Не размещайте устройство:
 - Рядом с источником тепла или под прямыми солнечными лучами;
 - В любой среде с температурой 0°C и ниже (если устройство находится в среде с температурой 0°C и ниже, ее следует использовать после переноса в среду с комнатной температурой на 2-4 часа);
 - В любой среде с повышенной влажностью или сыростью, или в месте, подверженном ветру и дождю (если устройство было случайно залито водой или в него попала вода, его следует проветрить и высушить перед использованием, иначе искра может повредить электрические части или привести к несчастным случаям);
 - На любом воздухопроницаемом ковре (не загораживайте ниже вентиляционное отверстие и не размещайте его возле стены или мебели);
 - На платформе над землей (чтобы не допустить возможное падение устройства).

Меры предосторожности



2 Запрещено взбираться на верхнюю часть устройства и ставить на него горячие или тяжелые предметы (например, кастрюли с горячей водой). Не рекомендуется вешать одежду на дверь, чтобы не повредить дверь.



3 Пожалуйста, расположите устройство в хорошо проветриваемом месте, чтобы избежать других несчастных случаев.



4 Для наилучших условий эксплуатации предпочтительная температура окружающего пространства должно составлять от 5°C до 35°C.

Другие

Очистка



1 После каждой стирки отключайте воду и электропитание, протирайте влажным полотенцем уплотнитель стекла дверцы нижнего барабана и вытирайте пятна и пену вокруг уплотнителя, чтобы не загрязнить одежду. Когда устройство не используется, держите дверцу слегка приоткрытой, вытирайте остатки воды и пены на уплотнителе стекла и дверце, чтобы предотвратить образование запаха. Машину не следует накрывать пластиковым пылезащитным чехлом во избежание накопления влаги.



2 Перед или после каждого использования очищайте фильтр для мусора, сливной фильтр в нижней правой части устройства, а также первичный и вторичный фильтры барабана для сушки (их можно найти, открыв верхнюю дверцу корпуса).



3 Не мойте корпус или барабаны водой. Не протирайте их растворителем, бензином, спиртом или другими летучими веществами. Пожалуйста, протрите их нейтральным моющим средством и влажной мягкой тканью.

Ремонт



1 Пользователи не должны разбирать, ремонтировать или переустанавливать устройство.

Меры предосторожности для детей и других людей



1 В целях предотвращения скрытых угроз безопасности детям запрещается

- Использовать устройство самостоятельно;
- Заглядывать или забираться в барабан;
- Прикасаться к панели дисплея устройства.



2 Запрещается помещать в барабаны младенцев или домашних животных во избежание несчастных случаев, таких как удушье и смерть.

Транспортирование и хранение

Перевозить и хранить продукт необходимо в заводской упаковке, согласно указанным на ней манипуляционным знакам.

При погрузке, разгрузке и транспортировке соблюдайте осторожность.

Транспорт и хранилища должны обеспечивать защиту продукта от атмосферных осадков и механических повреждений.

Внешний вид и части

Компоненты каждой части стирально-сушильной машины (вид спереди)

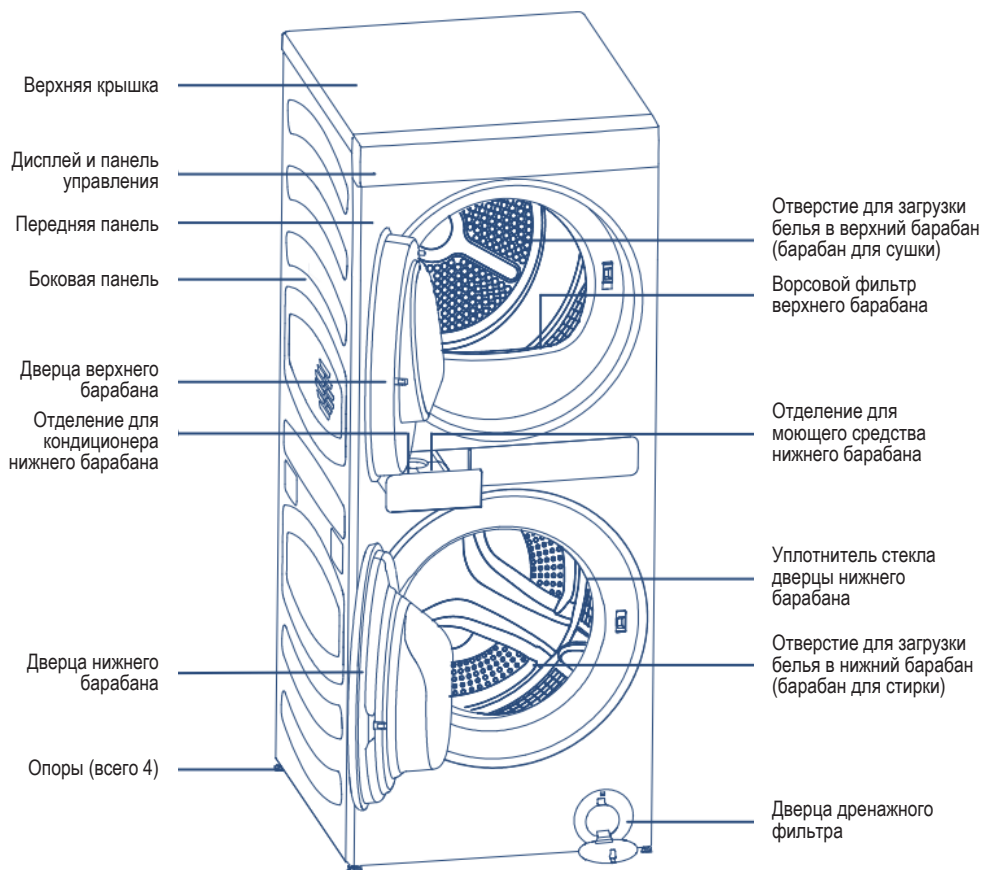

Внимание!

Рисунки, приведенные в описании, являются схематическими изображениями. В связи с улучшением изделия и расширением линеек, внешний вид, цвет и функциональные части изделия, которое вы получили, могут не соответствовать приведенным здесь рисункам, поэтому следует руководствоваться реальным изделием.

Внешний вид и части

Компоненты каждой части стирально-сушильной машины (вид сзади)

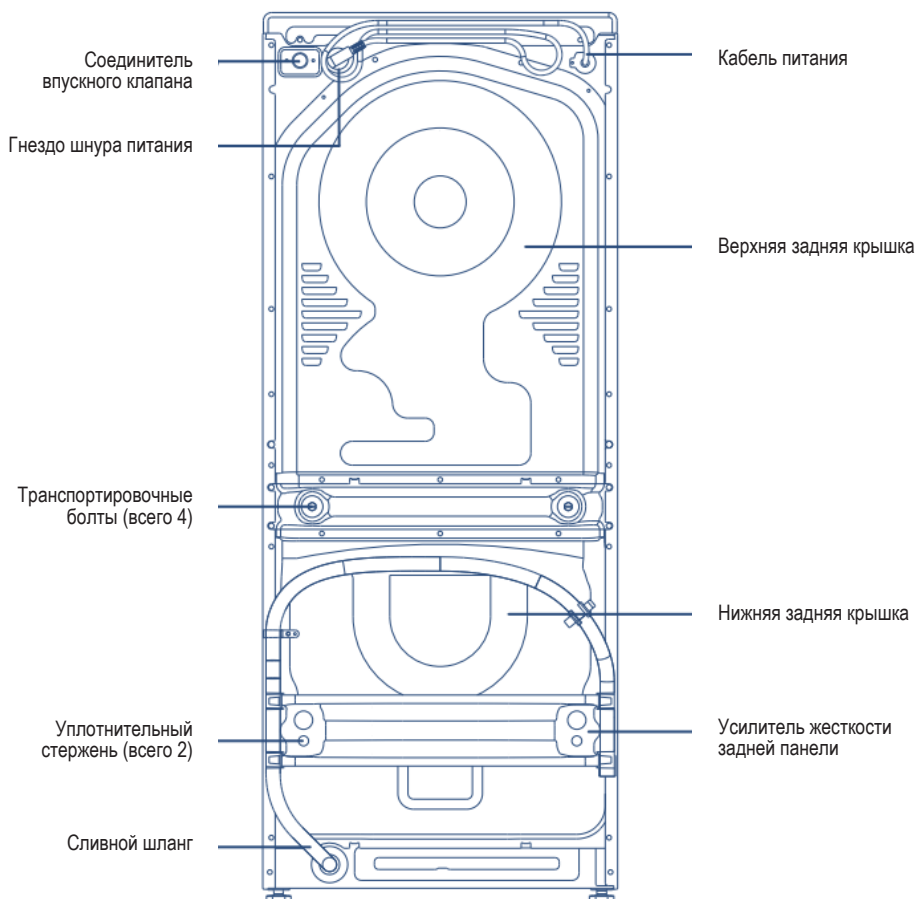

Принадлежности



Заливной шланг

X1



Заглушки отверстий от транспортировочных болтов

X6



Кронштейн сливного шланга

X1



Ключ для распылительной головки

X1



Руководство пользователя + гарантийный талон

X1



Шумоподавляющая прокладка

X4



Ключ

X1



Кронштейн для сушки (при необходимости)

X1



Ароматическая капсула

X2

Установка и настройка перед использованием

1 Наклейте прокладки для шумоподавления

- 1 Распакуйте изделие.
- 2 Снимите внешнюю упаковку и транспортировочные детали, включая верхнюю крышку из пенопласта, основание из пенопласта, четыре угловых опоры и внутренний опорный блок из пенопласта в нижней части, а затем снимите пластиковую крышку упаковки.
- 3 Положите основу из пенопласта на землю и медленно наклоняйте стиральную машину назад, пока задняя крышка не будет опираться на основу из пенопласта, убедившись, что дверца обращена вверх (Рисунок 1).
- 4 Возьмите шумоподавляющие прокладки из принадлежностей, снимите защитную пленку с двустороннего слоя клея на прокладках и прикрепите их к опорной пластине в порядке 1-2-3-4 в местах, показанных на рисунке 2. (Рисунок 2: наклейте две более короткие на места, обозначенные 1 и 3, и две более длинные на места, обозначенные 2 и 4)
- 5 Установите устройство в правильном положении.

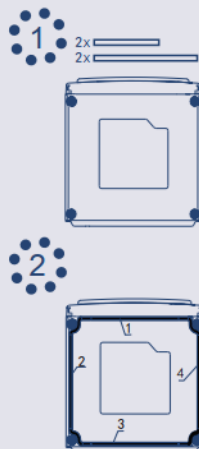

- 1 Обязательно выкрутите транспортировочные болты после установки шумоподавляющих прокладок, чтобы защитить внутреннюю конструкцию и предотвратить повреждение корпуса.
- 2 Не приклеивайте шумоподавляющую прокладку за пределы опорной пластины, чтобы это не повлияло на внешний вид.

2 Разберите упаковку и транспортировочные детали

- 1 Распакуйте изделие.
- 2 Снимите внешнюю упаковку и транспортировочные детали, в том числе верхнюю крышку из пенопласта, основание из пенопласта, четыре угловые опоры, поддерживающую планку и внутренний опорный блок из пенопласта снизу, а затем снимите пластиковую крышку упаковки.
- 3 Снимите транспортировочные болты на задней панели, усилитель жесткости упаковки, упаковочные стержни, гильзы транспортировочных болтов и другие детали, используемые для фиксации внутренних компонентов машины.

Снимите четыре транспортировочных болта, а затем задний усиливающий элемент и выньте два уплотнительных стержня (их положение см. на рисунке справа). Конкретные шаги следующие:

- 1 Снимите четыре транспортировочных болта с помощью разводного ключа или ключа № 13, а затем выньте упаковочную втулку.
- 2 Снимите усилитель жесткости упаковки.
- 3 Снимите два уплотнительных стержня.
- 4 Закрепите шесть заглушек отверстий под транспортировочные болты в пустых отверстиях, вынув упаковочные стержни и транспортировочные болты.

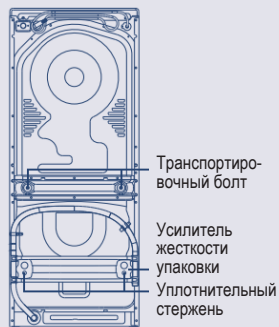

Установка и настройка перед использованием



- 1 Сохраняйте снятую упаковку и транспортировочные детали надлежащим образом для их использования при перемещении или транспортировке устройства.
- 2 Обязательно заранее установите транспортировочные детали и упакуйте устройство в случае дальнейшей транспортировки.
- 3 Внутренний опорный блок из пенопласта в нижней части устройства следует снять, чтобы предотвратить явную вибрацию устройства.

3 Подсоедините заливной шланг для воды

Установите и выровняйте устройство в соответствии с руководством пользователя, чтобы вы могли безопасно и правильно использовать стирально-сушильную машину. Пожалуйста, используйте заливной шланг, поставляемый со стирально-сушильной машиной, и не используйте повторно любой другой заливной шланг, кроме того, который входит в комплект поставки стирально-сушильной машины.

- 1 Выберите подходящий кран
- 2 Подсоедините заливной шланг
- 3 Подключите впускной клапан
Наверните гайку на другом конце заливного шланга на соединитель клапана подачи воды. Должным образом затяните гайку шланга.
- 4 Проверьте соединение заливного шланга
Проверьте соединение на безопасность. После установки откройте кран и проверьте, нет ли утечки воды. Перед каждым использованием убедитесь, что заливной шланг надежно соединен с краном. Не сгибайте с силой заливной шланг.

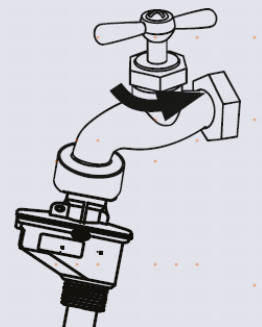

4 Подсоедините сливной шланг

- 1 Выньте кронштейн сливного шланга из пакета с принадлежностями, снимите сливной шланг с зажима сливного шланга на задней панели стирально-сушильной машины и защелкните его конец с выпускным отверстием в кронштейне сливного шланга.
- 2 Эта модель спроектирована с верхним сливом, а конец сливного шланга с выходным отверстием должен быть на высоте больше 80 см.
- 3 Присоедините сливной шланг к раковине или стояку и прочно закрепите его с помощью ремня. Самая высокая часть сливного шланга не должна быть выше 120 см от пола.



Кронштейн сливного шланга

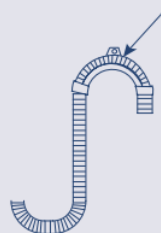

Установка и настройка перед использованием

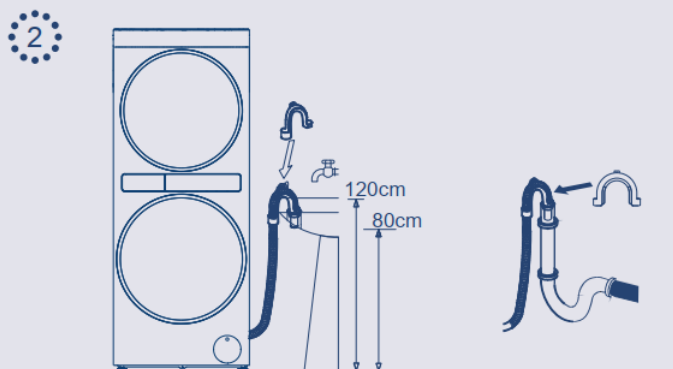

5 Отрегулируйте опоры

Хорошее выравнивание стирально-сушильной машины может снизить шум и вибрацию. Перед использованием обязательно выровняйте опоры стирально-сушильной машины.

- 1 Ослабьте контргайку ключом, входящим в комплект поставки стирально-сушильной машины.
- 2 Выровняйте стирально-сушильную машину, отрегулировав высоту опор.
- 3 После выравнивания опор затяните контргайки ключом в направлении их блокировки.

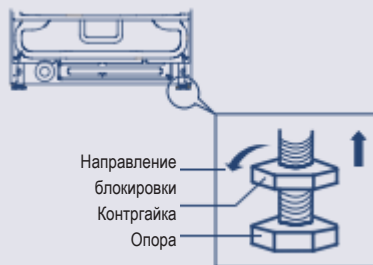

Поскольку выравнивание стирально-сушильной машины требует опыта, рекомендуется, чтобы оно выполнялось профессиональными техниками.

6 Установите кронштейн для сушки (при необходимости)

Кронштейн для сушки используется для сушки обуви и одежды, которые не подходят для сушки в барабане, что может уменьшить повреждение обуви и определенной одежды.

Установка:

1. Вставьте опорную стойку на переднем конце сушильного кронштейна в отверстие задней центральной крышки в верхнем барабане для сушки.
2. Вставьте две опорные стойки на заднем конце кронштейна для сушки в два отверстия с двух сторон фильтра для ворса.

Установка и настройка перед использованием

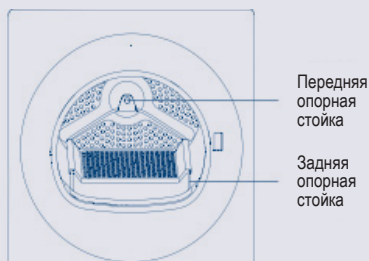

- 1 После первоначальной установки стирально-сушильной машины или во время ежедневного использования обязательно снимайте кронштейн для сушки и помещайте его в другое место. Его следует устанавливать и использовать только тогда, когда необходимо высушить определенную одежду или предметы.
- 2 При установке кронштейна для сушки убедитесь, что он установлен надежно, чтобы предотвратить его падение и повреждение барабанов, фильтров, одежды и т. д.
- 3 Кронштейн для сушки предназначен только для сушки и ухода за отдельными предметами. Пожалуйста, поместите одежду на сушилку, чтобы она не упала. Убедитесь, что одежда не выходит за края кронштейна и что сверху одежда не может соприкасаться с подъемным ребром в барабане во время вращения барабана, чтобы избежать повреждения одежды или машины, вызванного такими проблемами, как например, падение одежды или кронштейна для сушки.

7 Габаритные размеры и требования к установке (принципиальная схема)

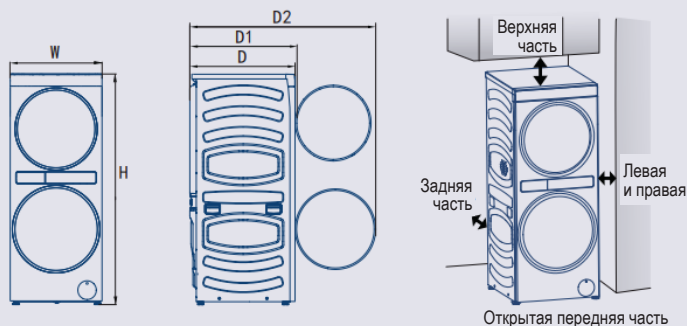

Размеры	W	600 мм	Требования к установке	Верхняя часть	Более 20 мм
	H	1500 мм		Левая часть	Более 15 мм
	D	680 мм		Правая часть	Более 15 мм
	D1	685 мм		Задняя часть	Более 30 мм
	D2	1180 мм			

Примечания: Размер D представляет собой максимальную глубину от самого заднего края стирально-сушильной машины до переднего края главной панели управления (вид сбоку).

Минимальный зазор от дверцы до стены, 150мм.

Прибор нельзя устанавливать за закрываемой дверью, раздвижной дверью или дверью на петлях с противоположной стороны от барабанной сушилки таким образом, что полное открытие дверцы барабанной сушилки будет ограничено.

Проверка и подготовка перед использованием

Осмотр стирально-сушильной машины

1. Учитывая колебания давления водопроводной воды, перед каждым использованием проверяйте соединение заливного шланга, крана и сливного шланга.
При обнаружении неплотного соединения или протечки воды перекройте кран и устраните неисправность надлежащим образом или обратитесь в отдел сервисного обслуживания компании. Не используйте стирально-сушильную машину, пока не будет обеспечено надежное соединение.
2. Перед подключением питания проверьте, выдерживает ли розетка максимальную мощность устройства, соответствует ли напряжение требованиям, соответствует ли розетка вилке и надежно ли заземлена стирально-сушильная машина.
3. Закрывая дверцу, следите за тем, чтобы одежда не была зажата, чтобы не повредить одежду или не повредить уплотнитель дверцы, что может привести к протечке воды. Данные повреждения не покрываются гарантией.
4. Проверьте наличие достаточного количества моющего средства и кондиционера для белья.
5. Если используется только верхний барабан или функция стирки с помощью воздуха, убедитесь, что вы открыли кран, иначе результат не будет достигнут.
6. При использовании верхнего барабана для сушки убедитесь, что фильтр для ворса очищен и правильно установлен.
7. После использования устройства обязательно перекройте кран и отсоедините вилку.

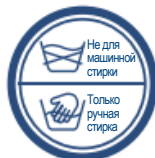

Осмотр и предварительная обработка одежды

1. Подходит для стирки, сушки и ухода? (см. инструкции на этикетках)
2. Много грязи? (если это так, пожалуйста, сначала удалите грязь)
3. В карманах есть монеты, ключи, песок или другие предметы? (если да, пожалуйста, достаньте их)
4. Водонепроницаемая одежда, которую нельзя подвергать машинной стирке (плащи, автомобильные чехлы и пуховики, которые нельзя стирать в машине)?
5. Чрезмерные нагрузки?
6. Пододеяльник правильно застегнут? (пожалуйста, убедитесь, что пододеяльник хорошо застегнут на молнию, чтобы предотвратить попадание мелкой одежды, что повлияет на эффект стирки или сушки.)
7. Любые мелкие предметы (носовые платки, перчатки, носки, бюстгалтеры и т. д.) или одежду, которая легко спутывается или изнашивается? (если такие вещи имеются, то их следует поместить в сетчатый мешок для стирки, в противном случае может быть нарушен баланс машины и может возникнуть сильная ненормальная вибрация. Предметы в каждом сетчатом пакете не должны превышать 300 г)
8. Завяжите галстук и застегните пуговицы или молнию на одежде, прежде чем использовать функцию сушки в верхнем барабане. Заранее выверните одежду наизнанку, чтобы пуговицы или молнии не издавали шума.
9. Прежде чем использовать верхний барабан для сушки, обязательно отожмите, разверните и расправьте одежду. Пожалуйста, поместите одежду из деликатной ткани для сушки на полочку для сушки.



Советы по сушке



Эти советы помогут добиться лучшего эффекта сушки, экономии энергии и защиты окружающей среды.

Обязательно отожмите одежду от воды, прежде чем положить ее в барабан для сушки.

Обязательно разверните и расправьте одежду, прежде чем положить ее в барабан для сушки.

Выбирайте разные программы сушки для разных вещей.

Регулярно очищайте внутренние стенки барабана для сушки влажным полотенцем.

Фильтр для ворса следует очищать после каждой программы сушки.

Программа сушки по времени предназначена для сушки небольшого количества белья.

Теплые ткани кажутся более влажными, чем при нормальной температуре. Их рекомендуется не пересушивать.

При ароматизации одежды положите немного сухих вещей и выберите необходимую программу сушки.

Для программ стирки с помощью пара и в режиме ухода, размещайте вещи в соответствии с требованиями.

Основные этапы работы данного устройства

1

Подсоедините заливной шланг, правильно установите сливной шланг и откройте кран.

2

Подключите питание, а затем нажмите на значок [⏻] на 3 секунды, чтобы запустить машину.

3

Выберите барабан в соответствии с необходимостью (стирка или сушка), откройте дверцу выбранного барабана, положите вещи, а затем закройте дверцу.
Примечания: при закрытии дверцы, пожалуйста, подтолкните все вещи в барабане дальше от стекла дверцы, чтобы предотвратить зажатие одежды, что может привести к износу одежды и повреждению уплотнительной прокладки дверцы во время сушки или стирки.

4

Машина разработана с функцией автоматической подачи моющего средства и кондиционера для белья. При необходимости добавляйте моющее средство и кондиционер для белья.

5

Выберите на экране нужную программу для работы барабана, установите соответствующие параметры, а затем нажмите на значок [▶] чтобы запустить машину.
Примечания: см. справочные данные по программам на стр. 25-27 для ознакомления с каждой программой.

6

После завершения выбранного процесса откройте дверцу, чтобы вынуть одежду, и нажмите на значок [⏻] на 3 секунды, чтобы выключить машину.
Примечания: пожалуйста, очищайте и обслуживайте стирально-сушильную машину по мере необходимости после использования, и не забывайте очищать фильтр для ворса.

Основные этапы работы данного устройства

Если следовать этим шагам, ошибки не будет даже при первом запуске.

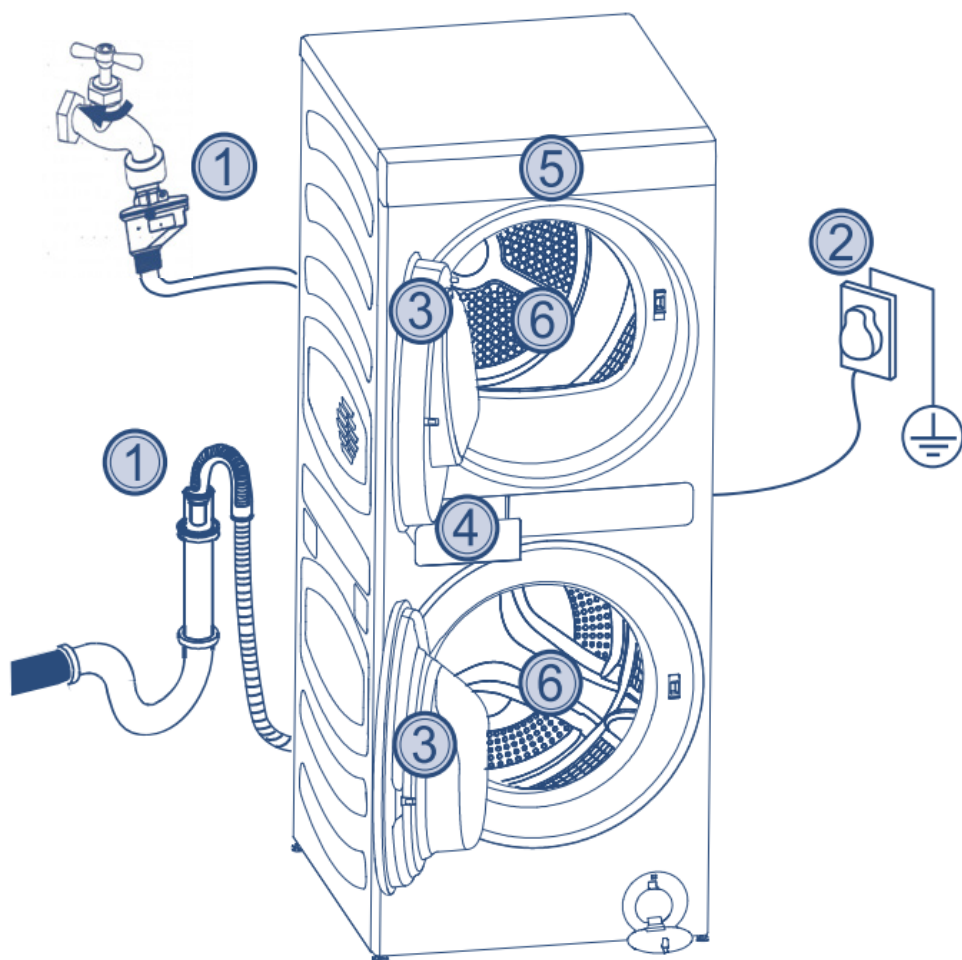







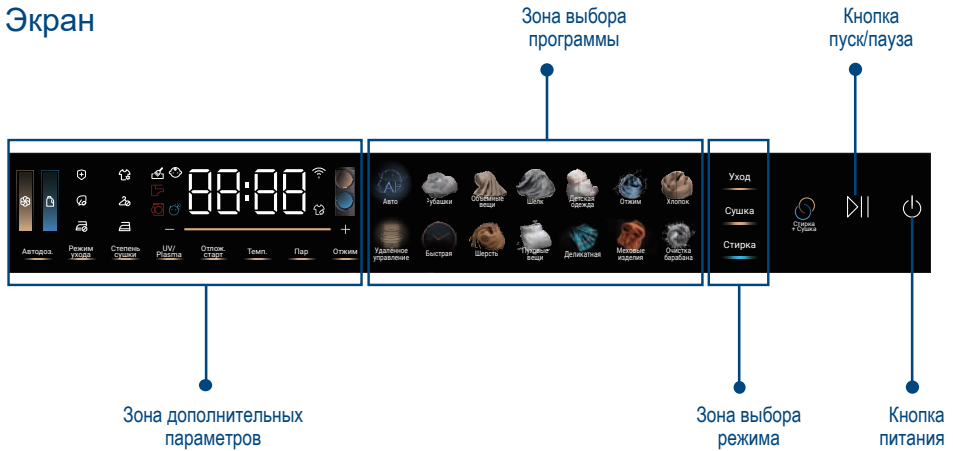





Знакомство с режимами стирки и сушки и функциями данного устройства

Это устройство управляется с помощью полностью сенсорного экрана. Выбор программы (сушка и уход в верхнем барабане или стирка в нижнем барабане), регулировка и настройка параметров и другие операции могут быть выполнены на экране.

Экран



1. Процесс запуска

	Нажмите на значок  на панели примерно на 3 секунды, чтобы включить/выключить устройство.
	Нажмите на значок, чтобы запустить или приостановить программу.
	Когда выбрана программа для верхнего барабана, загорается значок верхнего барабана, и можно регулировать параметры верхнего барабана. Когда выбрана программа для нижнего барабана, загорается значок нижнего барабана, и можно регулировать параметры нижнего барабана.
	Значок отображается, когда устройство подключено к сети.
	Значок отображается, когда включена функция блокировки от детей.
	Значок загорается при выборе функции обработки паром.
	Значок мигает, когда кран ненадежно подсоединен (кран не открыт или нет воды).
	Значок мигает, когда дверца стирально-сушильной машины не закрыта.
	Значок мигает, когда программа для верхнего барабана завершается, чтобы предложить пользователю очистить фильтр для ворса.
	Значок появляется, когда активирована функция стерилизации ультрафиолетом (для стирального барабана)/плазменной стерилизации (для сушильного барабана).
	Значок загорается, когда выбрана стерилизация в режиме ухода.
	Значок загорается при выборе функции удаления запаха (i-refresh) в режиме ухода.

Знакомство с режимами стирки и сушки и функциями данного устройства

	Значок загорается при выборе функции устранения складок в режиме ухода.
	Значок загорается, когда выбрана функция Экстра сухое.
	Значок загорается при выборе функции Сушка в шкаф.
	Значок загорается, когда выбрана функция Сушка под утюг.

2. Выбор программы

В интерфейсе начального запуска пользователь может выбрать режим сушки для верхнего барабана, режим ухода для верхнего барабана и стирки для нижнего барабана в зависимости от того, что необходимо, а затем выбрать нужную программу и параметры.

■ Выбор программы

- 1 В интерфейсе начального запуска пользователь может выбрать стирку для нижнего барабана, сушку для верхнего барабана или уход для верхнего барабана в зоне выбора режима;

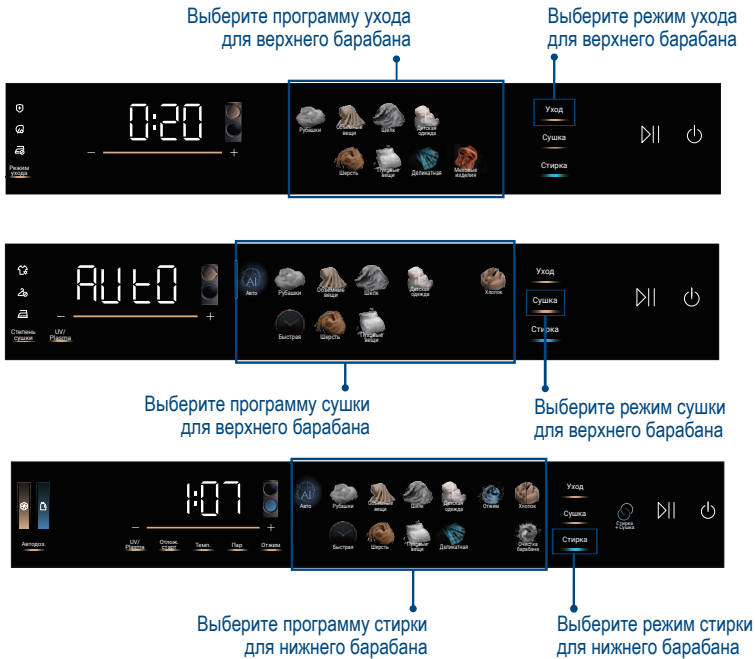

- 2 Верхний и нижний барабаны могут работать одновременно. Барабан можно выбрать путем переключения режимов, даже если другой барабан запущен;
- 3 Согласно бытовым ежедневным потребностям, для нижнего барабана установлено 12 программ стирки, а для верхнего барабана - 9 программ сушки и 8 программ ухода;
- 4 Для верхнего барабана программа сушки не может выполняться одновременно с программой ухода.

■ Регулировка функциональных параметров верхнего и нижнего барабанов

Пользователь может детально настроить параметры стирки и сушки, функцию предварительной настройки и другие дополнительные функции по необходимости.

- 1 Нажмите на кнопку «температура» в статусе ожидания в режиме стирки, чтобы выбрать температуру нагрева воды во время стирки.
- 2 Нажмите на кнопку «пар» в статусе ожидания в режиме стирки, чтобы включить/отключить стирку с паром.
- 3 Нажмите на кнопку «отжим» в статусе ожидания в режиме стирки, чтобы выбрать скорость отжима.

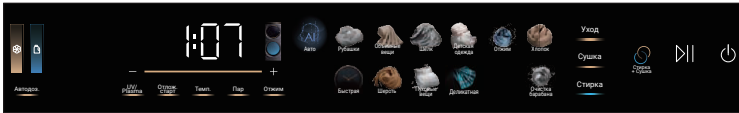

- 4 Нажмите на кнопку «степень сушки» в статусе ожидания в режиме сушки, чтобы выбрать режим сушки.



- 5 Нажмите на кнопку «режим ухода» в статусе ожидания в режиме ухода, чтобы выбрать этот режим.



- 6 Нажмите на кнопки «+» или «-» в статусе ожидания в режиме стирки, режима сушки или режима ухода, чтобы настроить продолжительность стирки, сушки или ухода.



- 1 Отображаемые параметры будут изменяться после каждого нажатия.
- 2 Программы, параметры и функции, отображаемые в текущем интерфейсе, являются настраиваемыми и необязательными.
- 3 Элементы параметров для разных программ могут быть разными.
- 4 Разные программы имеют разную допустимую максимальную или минимальную продолжительность стирки, сушки и ухода.
- 5 Для программ стирки «только отжим» и «самоочистка барабана», а также программ сушки «Авто», «рубашки», «объемные вещи», «быстрая», «хлопок» и «детская одежда» продолжительность нельзя изменить. Это нормально, если продолжительность не меняется после нажатия кнопки «+» или «-».

■ Программа запуска

После установки соответствующих параметров и дополнительных функций нажмите кнопку, [▶] чтобы запустить программу. Если параметры по умолчанию подходят, может сработать быстрый запуск после включения питания.



3. Уникальные функции

■ Функция Стирка+сушка

Функция может реализовать интеллектуальную стирку и сушку с помощью информации о верхнем и нижнем барабанах.

- 1 В режиме стирки для нижнего барабана выберите нужную программу стирки, нажмите кнопку Стирка+сушка, а затем нажмите кнопку [▶||], чтобы запустить программу. В это время машина переходит в режим стирки и сушки. Когда до окончания стирки остается около 15 минут, верхний барабан автоматически запускает функцию предварительного нагрева, чтобы заранее поднять температуру в барабане. Когда стирка в нижнем барабане заканчивается, интеллектуально собранная информация об одежде во время стирки будет передана в верхний барабан. Когда вещи вынимают из нижнего барабана и помещают в верхний барабан, интеллектуальную сушку можно реализовать еще одним нажатием кнопки [▶||] без необходимости повторного выбора программы сушки. Стирка и сушка эффективные, удобные и умные.
- 2 После запуска функции «Стирка+сушка» верхняя и нижняя дверцы барабанов будут заблокированы. Когда стирка в нижнем барабане будет завершена, двери автоматически разблокируются для удобной выгрузки и загрузки. Чтобы разблокировать дверцу во время стирки или сушки, пользователь может нажать кнопку [▶||] в режиме стирки или сушки, и верхняя дверца барабана будет немедленно разблокирована, а нижняя дверца барабана будет разблокирована, когда будут соблюдены условия безопасной разблокировки.
- 3 После включения функции «Стирка+сушка», при переключении программы сушки или выборе режима ухода для верхнего барабана функция «Стирка+сушка» будет отменена.
- 4 Для изменения программы стирки при включенной функции «Стирка+сушка» пользователь может нажать кнопку [▶||], чтобы приостановить текущую программу, а затем переключиться на нужную программу.
- 5 Функцию «Стирка+сушка» в некоторых программах нельзя включить.



Кнопка «Пар»

Кнопка «Стирка+сушка»

■ Функция обработки паром

Нажмите эту кнопку, чтобы выбрать программу пара. При выборе этой программы температура по умолчанию повышается до 60 градусов. Вы можете выбрать эту функцию, если она вам нужна при использовании программ «Авто, Объемные вещи, Детская одежда, Хлопок». Значок загорается при использовании функции стирки с паром.

■ Функция ароматизации

В верхнем барабане для сушки с функцией ароматизации можно придать одежде аромат. При необходимости перед запуском программы поместите емкость с ароматизатором в соответствии со следующими шагами:

1. Откройте верхнюю дверцу барабана;
2. Выньте первичный фильтр;
3. Откройте первичный фильтр;
4. Возьмите и установите аромакапсулу в соответствующее отверстие посередине основного фильтра, закройте основной фильтр и установите его на место.

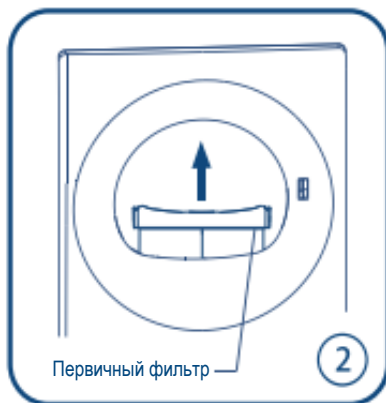
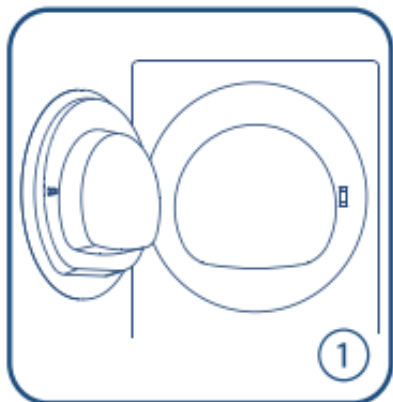

- 1 Аромакапсула хранится в герметичном пластиковом пакете. Пожалуйста, снимите пакет перед первым использованием.
- 2 Для идеального эффекта рекомендуется загружать сухую одежду.
- 3 После сушки выньте аромакапсулу, если она не будет использоваться в ближайшее время, запечатайте ее в полиэтиленовый пакет и храните надлежащим образом.
- 4 После программы ароматизации в машине останется аромат.
- 5 Аромат исчезнет после нескольких процессов сушки.

■ Функция стерилизации

В режиме стирки для нижнего барабана или сушки для верхнего барабана активацией функции стерилизации можно выполнить стерилизацию вещей, удаление клещей и очистку воздуха во время стирки или сушки.

1. Кнопка «стерилизация» будет наполовину яркой, если эту функцию можно выбрать в определенной программе;
2. При активированной функции стерилизации значок будет полностью ярким, а кнопка «стерилизация» погаснет после завершения процесса;
 - Функция стерилизации ультрафиолетом (UV) для нижнего барабана заключается в удалении бактерий и клещей во время работы этой функции с помощью устройства стерилизации ультрафиолетом, установленного в нижней части внешнего барабана машины, создавая эффект чистой и здоровой стирки.
 - Функция плазменной стерилизации (Plasma) для верхнего барабана состоит в том, чтобы во время работы производить ряд определенных групп плазмы при помощи плазменного модуля, установленного в заднем воздуховоде, обеспечивая стерилизацию вещей, очистку от запаха и очистку воздуха.



Внимание!

- 1 В некоторых программах нельзя выбрать функцию стерилизации.
- 2 Если температура в процессе стирки в нижнем барабане слишком высока, устройство УФ-стерилизации автоматически отключится.
- 3 Во время работы плазменного модуля свет верхнего барабана будет синим, что является нормальным.
- 4 В режиме ухода функция плазменной стерилизации не будет включена по умолчанию, если выбран режим «устранение складок».

■ Функция предварительной настройки

С функцией предварительной установки можно установить время окончания программы стирки. После настройки будет показано время, оставшееся до окончания программы. Пользователи могут установить время завершения программы стирки по необходимости.

Например:

- 1 После настройки параметров программы и перед запуском программы нажмите кнопку «Отложенный старт», чтобы войти в соответствующий режим.



- 2 Нажатием кнопок «+» и «-» настройте заданное время. Значение будет меняться на один час при каждом нажатии. Максимальный дополнительный диапазон для стирки для нижнего барабана составляет 24 часа.
- 3 После настройки нажмите кнопку [▶|▶], чтобы запустить программу, и начнется обратный отсчет.
- 4 В режиме Стирка+сушка будет отображаться только предварительно установленное время окончания стирки для нижнего барабана. После стирки пользователю необходимо переместить вещи из нижнего барабана в верхний барабан, а затем нажать кнопку [▶|▶], чтобы начать сушку в верхнем барабане.



Внимание!

- 1 Предустановленное время – это время окончания программы. Если фактическое время выполнения программы превышает предварительно установленное время, предварительно установленное время не будет выполнено, и программа будет запущена немедленно. Кроме того, предварительно установленное время будет автоматически отменено при изменении программы.
- 2 Функцию предварительной настройки нельзя активировать в режиме сушки или ухода для верхнего барабана.

■ Функция дверного замка

В целях безопасности двери запираются, когда работают верхний и нижний барабаны.

- 1 Чтобы разблокировать дверь во время работы, сначала нажмите кнопку [▶], чтобы приостановить программу, и откройте дверцу.
- 2 В некоторых случаях, например, при высоком уровне воды или температуре в барабане, или вращающемся барабане, дверной замок не будет немедленно разблокирован в целях безопасности, даже если программа была приостановлена. Это нормально.
- 3 Разблокируйте дверцу, прежде чем открывать ее во время предварительного выбора режима.

■ Блокировка от детей

- 1 Блокировка от детей позволяет избежать нарушения работы запущенной программы в результате действия ребенка или вмешательства извне.
- 2 Функцию «Блокировка от детей» можно активировать в режиме ожидания, стирки, или приостановки (на паузе), нажав и удерживая кнопки «+» и «-» одновременно в течение 3 секунд. После этого на дисплее появится значок «Блокировка от детей».
- 3 При включенной блокировке от детей функционирует только кнопка включения/выключения. Блокировка от детей автоматически отключается по завершении заданной программы.
- 4 При включенной блокировке от детей параметры программы или стирки нельзя изменить на дисплее.
- 5 Если блокировка от детей включена, но больше не нужна, нажмите и удерживайте кнопки «+» и «-» одновременно в течение 3 секунд, чтобы отключить ее.



■ Бесшумный режим

При необходимости, вы можете включить или отключить звуковые сигналы.

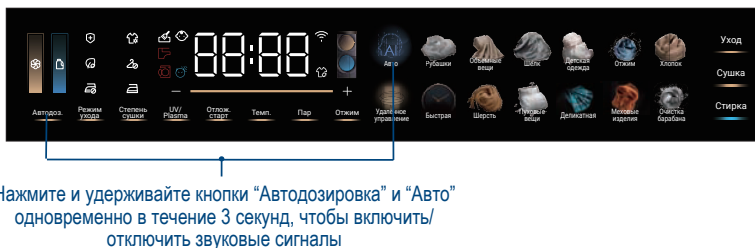

■ Автоматическое открытие нажатием

В дверцах данной стиральной машины установлены замки, автоматически открывающиеся от нажатия. В зависимости от обстановки или привычным образом, вы можете использовать данную функцию для автоматического открывания дверцы, что сэкономит время и силы.

- До запуска программы можно нажать на дверцу рукой, чтобы открыть ее.
- Ввиду разных условий эксплуатации и привычек использования стиральной машины, срабатывание функции автоматического открывания дверцы и углы раскрытия дверец верхнего и нижнего барабана могут отличаться.
- Во время выполнения программы дверцы заблокированы. В это время дверцы нельзя открыть путем нажатия на них. Чтобы открыть дверцу и доложить бельё или одежду, нажмите кнопку [DII] и затем нажмите на дверцу, чтобы открыть ее. Дверца откроется, если соблюдены условия разблокировки.
- Наиболее предпочтительные места, куда следует нажимать, чтобы открыть дверцы, отображены на рисунке справа.

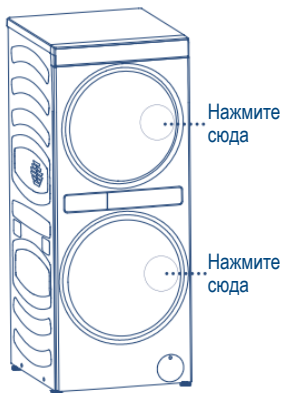



■ Автодозировка



Кондиционер для белья



Моющее средство

Данная комбинированная стиральная и сушильная машина поддерживает функцию автодозировки моющего средства  и кондиционера для белья .

- 1 Функция автодозировки активирована по умолчанию в заводских настройках. Прежде чем пользоваться стиральной машиной в первый раз, засыпьте или залейте достаточное количество моющего средства и кондиционера для белья, иначе будет постоянно мигать значок, предупреждающий о том, что их осталось мало. Предупреждающий значок активируется, когда моющего средства и кондиционера для белья останется на 1-2 стирки. Вовремя добавляйте необходимые объемы моющего средства и кондиционера для белья.
- 2 Функцию автодозировки можно активировать отдельно для моющего средства и кондиционера. Значок загорится, когда данная функция будет активирована, и погаснет при последующем нажатии на значок, что будет означать, что функция автодозировки отключена. В это время вы можете добавить жидкость или моющее средство в нижний барабан в необходимом количестве.
- 3 Значок автодозировки погаснет, когда программа стирки будет завершена.
- 4 Функцию автодозировки нельзя изменить, если программа уже запущена.
- 5 Шерсть, пуховые вещи и шерстяные ткани нужно стирать с использованием специальных средств. Поэтому функция автодозировки моющего средства автоматически отключается при выборе программы стирки шерсти, пуховых вещей и шерстяных тканей, и вы можете вручную добавить специальное моющее средство в барабан. Не рекомендуется включать функцию автодозировки при использовании обычного стирального порошка, чтобы не испортить ткань.

■ Подсветка барабана

Подсветка барабана включается, когда стиральная машина находится в режиме ожидания или на паузе, а также по завершении программы, чтобы вы могли увидеть вещи в стиральной машине и порадоваться результату умной стирки и сушки.

Если подсветка барабана отключена, коснитесь области дисплея, чтобы включить её.

■ Удаленное управление

Подключение устройства к Wi-Fi

Подключите вашу стирально-сушильную машину к Wi-Fi и используйте свой мобильный телефон для отслеживания статуса устройства, а также удаленной настройки и запуска программ.

Для этого:

1. Загрузите приложение evo.



Подключение и использование функции Wi-Fi, а также мобильного приложения возможно не для всех регионов (стран).

Возможность подключения и использования функции Wi-Fi, а также мобильного приложения для вашего региона (страны) уточняйте у продавца (уполномоченной организации).

Несколько важных советов:

- Убедитесь, что частота домашней сети Wi-Fi составляет 2,4 ГГц. Это можно проверить в настройках вашего роутера.
- Проверьте, включены ли Bluetooth и функция определения геолокации на вашем смартфоне.
- Убедитесь, что ваше устройство находится в зоне покрытия вашей сети.
- Подойдите поближе к своему устройству.

2. Откройте приложение evo, создайте новую учетную запись или авторизуйтесь.

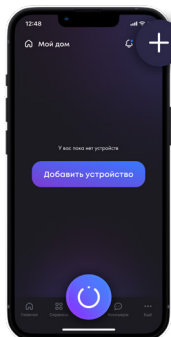

3. Перейдите в раздел «Дом», нажмите кнопку «Добавить устройство», либо кнопку «+» в верхнем правом углу.



Примечание:

Из-за постоянных обновлений evo функции и интерфейс приложения могут отличаться от следующего описания.

Знакомство с режимами стирки и сушки и функциями данного устройства

4. Включите устройство нажав кнопку питания .
5. Нажмите и удерживайте кнопку «UV/Plasma», пока на экране не появится надпись «PAIг».
6. Устройство перейдет в режим сопряжения, индикатор Wi-Fi будет мигать .
7. Далее приложение должно найти и определить ваше устройство. Следуйте инструкциям в приложении, чтобы завершить настройку.
9. При успешном подключении к сети на экране стиральной машины появится соответствующее сообщение, индикатор Wi-Fi  перестанет мигать и будет гореть постоянно пока установлено соединение.

Использование устройства с помощью приложения

С целью обеспечения безопасности использования стирально-сушильной машины, запуск программ с помощью мобильного приложения доступен только после активации режима «Удалённое управление» на контрольной панели устройства. После активации режима «Удалённое управление» дверцы стирально-сушильной машины заблокируются, убедитесь, что вы загрузили бельё в барабан до активации режима и перехода к настройкам стирки / сушки в мобильном приложении.

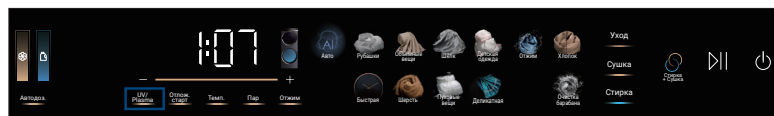

Справочная информация по программам сушки верхнего барабана

Программа сушки	Степень сушки	Рекомендованные виды белья и одежды	Масса сухой одежды
Авто	Регулируется	Изделия из термостойкой хлопковой или льняной ткани, а также из хлопково-льняной ткани.	9 кг
Объемные вещи	Регулируется	Объемные изделия из термостойкой хлопковой или льняной ткани, а также из хлопково-льняной ткани	5,5 кг
Шерсть	По заданному времени	Шерстяные изделия, которые можно сушить в барабане; используйте специальную корзину для более удобной сушки. См. соответствующую инструкцию по эксплуатации на стр. 11.	1 кг
Шёлк	По заданному времени	Шёлковые рубашки, платья и иную одежду можно сушить в барабане при низкой температуре. Такую одежду рекомендуется сушить не до конца. Выньте и развесьте одежду сразу же после завершения программы.	1 кг
Пуховые вещи	По заданному времени	Пуховики, пуховые жилеты и другую подобную одежду можно сушить в барабане.	2 кг
Быстрая	Регулируется	Небольшое количество лёгкой и тонкой одежды из синтетического волокна или хлопка.	1 кг
Рубашки	Регулируется	Обычная сушка льняных рубашек и рубашек из полиэстера и хлопка.	3 кг
Хлопок	Регулируется	Устойчивые к высоким температурам хлопковые и льняные ткани	5,5 кг
Детская одежда	Регулируется	Детская одежда	1 кг



Внимание!

- Время сушки будет скорректировано автоматически с учетом следующих факторов:
 - Тип одежды
 - Количество одежды
 - Степень отжима
 - Температура окружающей среды
- Прежде чем устанавливать параметры сушки посмотрите символы на бирках и ярлыках одежды, и не кладите одежду в барабан, которая не подлежит сушке. Шерстяные изделия мягкие, поэтому рекомендуется их не пересушивать.
- Оставшееся время сушки меняется в зависимости от типа и количества одежды, содержания влаги и температуры окружающей среды. Это нормально.
- Когда верхний барабан используется для сушки, а нижний бездействует, на стекле дверцы и верхнего и нижнего барабана можно наблюдать небольшое количество водяного тумана или конденсата. Это нормальное явление.
- Программы сушки изделий из шерсти, шёлка и пуха имеют временные параметры, поэтому время сушки не может быть скорректировано автоматически с учетом степени сушки одежды. Устанавливайте надлежащее время сушки, когда это необходимо.
- При сушке объемных вещей (таких как простыни, пододеяльники, и т.п.) из-за большой загрузки можно наблюдать свившиеся в кучу, скрученные или влажные отдельные участки. Это нормальное явление. Рекомендуется развернуть и расправить загружаемые изделия перед сушкой, и выбрать программу с заданным временем в качестве дополнения для достижения лучшего результата.
- При сушке особых изделий с использованием специальной корзины выберите программу сушки с заданным временем и, если необходимо, установите время сушки вручную.
- Инструкции для сушки пуховиков: пуховики снаружи обрабатываются водоотталкивающей пропиткой, которая сильно затрудняет испарение воды, поэтому они не подходят для автоматической сушки. Предлагается ненадолго запустить сушку изделия, после чего вывернуть его наизнанку (включая рукава) и продолжить сушку в течение некоторого времени.

Носки Смешанные ткани ткань, около 50 г	Трусы Хлопок, около 70 г	Футболки Хлопок, около 300 г	Рубашки Хлопок, около 400 г	Пижамы Около 200 г	Банное махровое полотенце Хлопок, около 300 г
Махровое покрывало Хлопок, около 1500 г	Джинсы Около 800 г	Рабочая одежда Хлопок, около 1200 г	Односпальная простыня Хлопок, около 800 г	Куртка Хлопок, около 800 г	Верхняя одежда из смешанной ткани Около 800 г

Справочная информация по программам верхнего барабана в режиме ухода

Программы в режиме ухода	Рекомендованные виды белья и одежды
Рубашки	Уход и улучшение состояния рубашек из хлопка и смешанных тканей.
Объемные вещи	Уход и улучшение состояния хлопковых простыней, пододеяльников и иных объемных вещей.
Шёлк	Уход и улучшение состояния изделий из шёлка.
Деликатная	Уход и улучшение состояния домашнего постельного белья.
Пуховые вещи	Уход и улучшение состояния пуховиков.
Меховые изделия	Уход и улучшение состояния шалей с мехом и шуб.
Шерсть	Уход и улучшение состояния верхней одежды из шерсти и смешанных тканей.
Детская одежда	Уход и улучшение состояния одежды для детей
Предложения по уходу	<ol style="list-style-type: none"> 1 При загрузке держите одежду в естественном и расправленном виде; 2 Одежду для взрослых загружают поштучно; 3 Предметы детской одежды загружают в количестве 5 штук за один раз; 4 Не загружайте избыточное количество или объёмы одежды, особенно изделия из шёлка, например, шёлковые одеяла и т.п.



Внимание!

- 1 Вышеизложенная информация приведена лишь для справки. По мере улучшения и выпуска новых версий изделия время ухода может измениться, и будет зависеть от имеющегося изделия. Кроме того, для обеспечения исключительного ухода за одеждой посредством обработки водой и воздухом не забывайте выбирать программу, соответствующую материалу изготовления и инструкциям на бирках и ярлыках.
- 2 Программы в режиме ухода при выборе функции i-refresh для рубашек, объемных вещей, изделий из шёлка, шерсти и др. включают в себя распыление воды, что обеспечивает более качественный уход, разглаживание складок и устранение постороннего запаха.
- 3 Программы «Деликатная», «Пуховые вещи» и «Меховые изделия» не только обеспечивают уход за такими особого рода вещами, но и нагревают и подсушивают обычную одежду.
- 4 Обработка водой и воздухом применяется для ухода за сухой одеждой. Влажную или мокрую одежду необходимо отжать перед тем, как выбирать режим ухода. Если влажную одежду загрузить непосредственно для обработки в режиме ухода, она может сесть или потерять форму.
- 5 Перед обработкой в режиме ухода одежду предлагается застегнуть и вывернуть наизнанку.
- 6 Прежде чем выбрать режим ухода, убедитесь в отсутствии поврежденных подкладок, заплаток или украшений на одежде.
- 7 Меховые изделия и иную дорогостоящую одежду не следует часто подвергать обработке в режиме ухода.
- 8 Изделия из парчи и шелка, а также юбки с вышивкой рекомендуется обернуть мягкой тканью перед обработкой в режиме ухода.
- 9 Одежду с множеством декоративных пуговиц, металлических украшений, пластиковых бусин и иных внешних украшений необходимо тщательно обернуть перед обработкой в режиме ухода, чтобы не допустить повреждения барабана.
- 10 Необходимо хорошо подумать, прежде чем подвергать обработке в режиме ухода одежду с клеевой подкладочной тканью, украшениями (полиуретановыми накладками, блестящими вставками, застёжками, всевозможными пряжками, металлическими украшениями, пластинами, цепями, подвесками и т.п.), связывающими материалами или металлическими конструкциями, задающими форму. Если вам не просто принять решение, проконсультируйтесь у профессионала.
- 11 После обработки в режиме ухода некоторые изделия остаются слегка влажными. Разверните и просушите их, прежде чем надевать.
- 12 После каждого запуска программы в режиме ухода рекомендуется вручную очистить фильтр для ворса.
- 13 Во время разбрызгивания воды при выполнении некоторых программ в режиме ухода с окошка может капать вода. Это нормальное явление.

Справочная информация по программам стирки нижнего барабана

Программа стирки	Рекомендованные виды белья и одежды	Загрузка стиральной машины
Авто	Автоматическая стирка одежды из хлопка, льна, синтетических тканей и иных материалов.	12 кг
Рубашки	Рубашки, подлежащие стирке в стиральной машине.	3 кг
Объёмные вещи	Объёмные предметы одежды, простыни, пододеяльники и иные изделия, подлежащие стирке в стиральной машине.	5,5 кг
Шёлк	Шёлковая одежда, подлежащая стирке в стиральной машине.	1 кг
Детская одежда	Детская одежда, подлежащая стирке в стиральной машине.	2 кг
Шерсть	Шерстяная одежда, подлежащая стирке в стиральной машине.	1 кг
Пуховые вещи	Пуховые вещи, подлежащие стирке в стиральной машине.	2 кг
Деликатная	Деликатные постельные принадлежности, подлежащие стирке в стиральной машине.	5 кг
Быстрая	Не слишком грязная одежда из хлопка, льна и синтетических тканей.	1 кг
Отжим	Отжим и сушка одежды.	12 кг
Хлопок	Одежда из хлопка, подлежащая стирке в стиральной машине.	8 кг
Самоочистка барабана	<p>При запуске программы "Самоочистка барабана" можно не добавлять моющее средство. Прежде чем использовать какое-либо моющее средство для очистки барабана, тщательно изучите руководство к нему, и убедитесь, что оно подходит для очистки барабана данной стиральной машины, чтобы избежать переполнения барабана пеной и даже повреждения машины или порчи одежды.</p> <p>Примечание: во время самоочистки не следует загружать в барабан одежду или добавлять моющее средство, чтобы избежать переполнения барабана пеной и даже повреждения машины или порчи одежды.</p>	



- 1 Время, отображаемое при программе "Быстрая", не включает в себя время на распределение одежды во время отжима. Выбирая программу "Быстрая", не используйте избыточное количество порошка или жидкого моющего средства и кондиционера для белья, чтобы пена не оставалась на одежде.
- 2 Если во время работы дисплей машины непрерывно подвергается воздействию статического электричества при высоком напряжении, она может перезапуститься автоматически и продолжить выполнение программы с момента до перезапуска, что не скажется на нормальном процессе стирки.
- 3 Когда нижний барабан используется для стирки, а верхний бездействует, на стекле дверцы верхнего барабана можно наблюдать небольшое количество водяного тумана или конденсата. Это нормальное явление.
- 4 После сушки на высоких оборотах небольшие предметы одежды легко прилипают к стенке барабана. Убедитесь, что вся одежда вынута.

Использование моющих средств и кондиционера для белья

Использование моющих средств

Используйте непенящиеся или малопенящиеся моющие средства, подходящие для автоматической стиральной машины с фронтальной загрузкой.

Чтобы узнать, какой объем моющего средства необходимо использовать, обратитесь к инструкции. Избыточный объем приведет к образованию большого количества пены, которая может переполнить барабан, что скажется на качестве стирки, затруднит споласкивание, и даже создаст потенциальную опасность для жизни и здоровья.

Использование кондиционера для белья

Поскольку кондиционеры для белья некоторых брендов бывают вязкие, для достижения наилучшего эффекта рекомендуется разводить его водой в пропорции 1:1, прежде чем заливать в отсек. Чтобы узнать, какой объем кондиционера для белья необходимо использовать, обратитесь к инструкции. Избыточный объем кондиционера может привести к порче одежды из синтетического волокна.

Автоматическая дозировка моющего средства и кондиционера для белья

Вы можете заранее залить моющее средство и кондиционер для белья в соответствующие отсеки. При выборе автодозировки «моющего средства» или «кондиционера для белья» в интерфейсе управления, машина сама определит необходимое количество и автоматически подаст моющее средство или кондиционер в барабан.

Нет нужды добавлять моющее средство или кондиционер каждый раз при запуске функции автодозировки моющего средства или кондиционера для белья. Если в отсеке дозатора недостаточное количество моющего средства или кондиционера, замигает соответствующий значок.

В таком случае, своевременно добавляйте и то и другое до нужного объема.

При этом уровень жидкости не должен превышать максимальную отметку в отсеке.

Добавляя моющее средство или кондиционер, следите за скоростью залива, чтобы избежать перелива или добавления излишнего количества.

Использование стирального порошка

По умолчанию, жидкое моющее средство подается в барабан автоматически. Если используется стиральный порошок, вам сначала следует отключить функцию автодозировки, а затем вручную добавить стиральный порошок в барабан.

Шерсть, пуховые вещи и шерстяную одежду следует стирать с использованием специальных моющих средств, которые необходимо добавлять в барабан вручную.

1

Нажмите на ручку дозатора, чтобы открыть отделение для моющих средств.

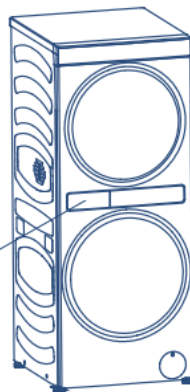

Ручка дозатора

2

Залейте моющее средство и кондиционер в соответствующие отсеки.



Отсек для кондиционера для белья

Отсек для моющего средства

3

Закройте отделение для моющих средств.



- 1 По завершении программы стирки на крышке отсека можно наблюдать небольшое количество воды или конденсата. Это нормальное явление.
- 2 При использовании капсул для стирки, отключите автодозировку и положите их в барабан до загрузки одежды. Не кладите их в отсек для моющего средства.
- 3 Не используйте салфетки для стирки, чтобы не допустить закупоривания сливного отверстия.
- 4 При включённой автодозировке не используйте концентрированное моющее средство, чтобы избежать неудовлетворительного полоскания ввиду излишнего количества пены.
- 5 Скапливание воды в нижней части манжеты люка и лотке для моющих средств является нормальным явлением.

Ежедневное обслуживание данного изделия



1. Прежде чем приступить к очистке и обслуживанию, выньте вилку силового кабеля из розетки.
2. По завершении очистки и обслуживания установите компоненты обратно, выполняя шаги разборки в обратном порядке.

Очистка фильтра для ворса верхнего барабана

Очистка первичного фильтра

Для обеспечения хорошего результата сушки производите очистку первичного фильтра до или после каждой сушки.

- 1 Откройте дверцу верхнего барабана.
- 2 Выньте первичный фильтр из стиральной машины.
- 3 Откройте фильтр.
- 4 Удалите частички ворса и твердый мусор с каждой поверхности с помощью влажного полотенца.

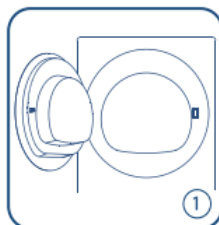

Очистка вторичного фильтра

Производите очистку вторичного фильтра своевременно после сушки.

- 1 Откройте дверцу и выньте первичный фильтр.
- 2 Удерживая ручку вторичного фильтра левой рукой, переместите вторичный фильтр к передней части машины, затем переместите его влево и выньте вверх.
- 3 Удалите частички ворса и твердый мусор с внешней поверхности с помощью влажного полотенца. Затем вытрите капли воды или водяную пленку с сетки вторичного фильтра сухой тряпкой, чтобы предотвратить негативное влияние на качество сушки.
- 4 Снимите пластиковый фиксатор с задней части фильтра, выньте губчатый фильтр, аккуратно постучите по губке, чтобы стряхнуть частички ворса и твердый мусор. (Данный шаг не обязательно выполнять каждый раз. Рекомендуется осуществлять его раз в месяц или по необходимости).



- 1 При очистке сетки фильтра водой убедитесь, что ее поверхность высушена или вытерта насухо, прежде чем устанавливать ее на место.
- 2 После очистки установите фильтр для ворса на место. Если фильтр не установлен на место, на дисплее загорится предупреждающий значок. В таком случае необходимо поправить положение фильтра и убедиться, что он установлен надлежащим образом.
- 3 При очистке фильтра для ворса удаляйте мусор вокруг уплотнения фильтра, со стекла дверцы барабана для сушки, воздуховода и в других местах.

Ежедневное обслуживание данного изделия

Очистка отделения для моющего средства и кондиционера для белья

Моющие средства и кондиционеры для белья имеют высокую вязкость, и легко налипают и удерживаются на внутренних стенках отделения, что может привести к снижению эффективности функции автодозировки. Необходимо своевременно выполнять очистку отделения для моющего средства и кондиционера для белья.

- 1 Нажмите на ручку дозатора в середине машины, чтобы открыть отделение для моющих средств.
- 2 Нажмите голубую кнопку в центре отделения для моющих средств, чтобы вынуть его, и вылейте остатки моющего средства и кондиционера.
- 3 Промойте отделение изнутри чистой водой и вытрите его снаружи полотенцем.
- 4 Вытрите секции дозатора изнутри полотенцем.
- 5 Установите отделение для моющих средств в изначальное положение.



- 1 Если вы не пользуетесь стиральной машиной в течение долгого периода времени, рекомендуется выливать моющее средство и кондиционер для белья, чтобы не допустить закупоривания трубок подающего устройства склонной к загустению жидкостью.
- 2 Чтобы не допустить выливания жидкости из отделения для моющих средств при перемещении или наклоне стиральной машины, или при переезде в новое жилье, рекомендуется заранее вынуть отделения для моющих средств и убрать его на временное хранение, и установить обратно, когда машина вернется в рабочее положение.
- 3 После извлечения отделения для моющих средств на трубках подающего устройства можно наблюдать остатки жидкости. Это нормальное явление.
- 4 При установке отсека на место необходимо выровнять его по отношению к трубкам подающего устройства, чтобы избежать излишней утечки или неэффективной автодозировки из-за недостаточной герметизации.
- 5 При работе верхнего барабана на поверхности отсека можно наблюдать небольшое количество водяного тумана или конденсата. Это нормальное явление. Удалите его с помощью полотенца.

Ежедневное обслуживание данного изделия

Очистка сетчатого фильтра заливного патрубка

В случае недостаточного поступления воды очистите сетчатый фильтр заливного патрубка, выполнив следующие действия:

- 1 Перекройте кран подачи воды.
- 2 Отсоедините заливной шланг.
- 3 Выньте сетчатый фильтр с помощью подходящих пассатижей.
- 4 Очистите сетчатый фильтр мягкой щеткой.
- 5 Установите сетчатый фильтр на место.



Внимание!

- 1 В целях повышения качества стирки не выбрасывайте сетчатый фильтр заливного патрубка.

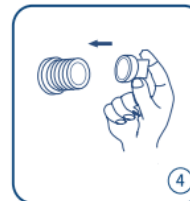
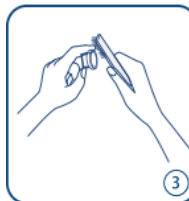
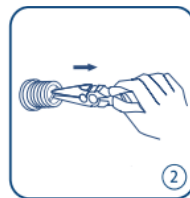
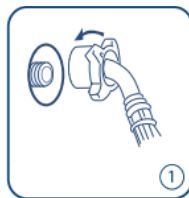

Очистка разбрызгивателя воды

При выборе программы в режиме ухода, одежда из некоторых материалов подвергается опрыскиванию водой для повышения качества обработки. Вообще-то, необязательно чистить разбрызгиватель воды после каждого использования стиральной машины. Это необходимо сделать, если во время работы не будет происходить разбрызгивание воды, что может быть вызвано засорением каналов.

- 1 Откройте дверцу верхнего барабана.
- 2 Возьмите накидной ключ из прилагающегося набора инструментов.
- 3 Держа ключ левой рукой, просуньте его в верхний барабан и подцепите разбрызгиватель в верхнем правом углу внутри отделения для одежды, и затем, поворачивая ключ против часовой стрелки, снимите разбрызгиватель.
- 4 Выньте сетчатый фильтр из разбрызгивателя, выкручивая его против часовой стрелки.
- 5 Промойте сетчатый фильтр под краном и затем установите на место.

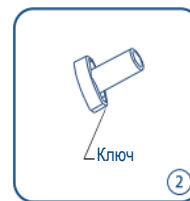
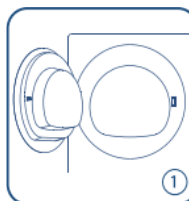

Схематическое изображение (вид изнутри)



Внимание!

- 1 При выборе программы “Деликатная”, “Пуховые вещи” и “Меховые изделия” в режиме ухода разбрызгивание не производится.
- 2 Убедитесь, что напор воды в вашем водопроводе нормальный. При недостаточном напоре эффективность разбрызгивания может снизиться, с головки разбрызгивателя будет сочиться вода, в результате чего одежда может намочиться.
- 3 Чтобы избежать повреждения деталей во время разборки рекомендуется поручить разборку головки разбрызгивателя специалисту.

Ежедневное обслуживание данного изделия

Очистка сливного фильтра (производится не реже одного раза в месяц)

- 1 Запустите программу отжима на нижнем барабане, чтобы слить воду.
- 2 По завершении программы, выньте вилку силового кабеля из розетки.
- 3 После того, как вода из стиральной машины будет слита, нажмите рукой на лючок в нижнем правом углу, чтобы открыть его.
- 4 Аккуратно выньте сливной патрубков, выньте сливную пробку, вылейте остатки воды, установите пробку на место, задвиньте патрубков обратно и зафиксируйте его.
- 5 Поверните ручку фильтра рукой против часовой стрелки, чтобы вынуть его.
- 6 Удалите кусочки ниток и прочий мелкий мусор из фильтра и промойте его чистой водой.
- 7 Вставьте фильтр, продвинув его вдоль паз, закрутите по часовой стрелке до упора, после чего закройте лючок.

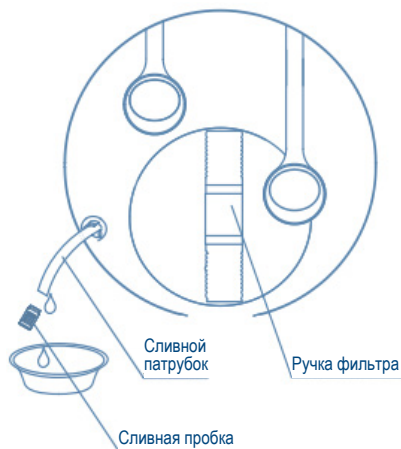

- 1 Не скручивайте фильтр под наклоном, т.к. это легко может привести к течи.
- 2 Не вытягивайте резко сливной патрубков, т.к. он может легко повредиться, что приведет к течи.
- 3 Установите пробку плотно, чтобы не было течи.

Аварийное открывание дверцы



- 1 Аварийное открывание дверцы - это способ срочно открыть дверцу фронтальной загрузки в случае возникновения нештатной ситуации. Не используйте его в обычных условиях.
- 2 Во избежание несчастного случая и возможных повреждений, прежде чем применять этот метод, убедитесь, что внутренний барабан остановился, температура барабана ниже 50°C, и уровень воды ниже нижнего края уплотнителя стекла дверцы.

- 1 Сначала слейте воду из барабана через сливной патрубков в соответствии с руководством по очистке сливного фильтра.
- 2 После того, как вода слита, осторожно потяните вниз аварийный рычаг (положение рычагов показано на рисунке справа) барабана, и затем нажмите на дверцу, чтобы открыть её и вынуть одежду.

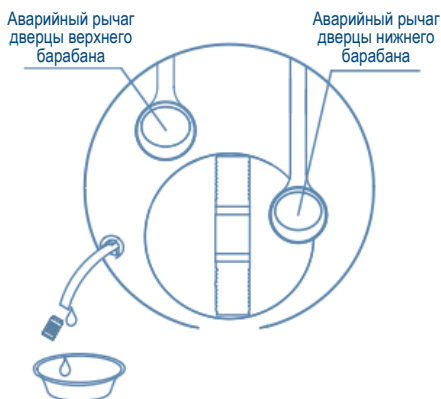

Устранение неполадок

Состояние: До начала работы

Проблемная ситуация	Небольшое количество воды в сливном патрубке и стиральной машине перед использованием ее в первый раз.
Методы разрешения	Это нормально. Остатки воды после предпродажной проверки.

Состояние: Стирка или сушка

Проблемная ситуация	Не работает.
Методы разрешения	<ul style="list-style-type: none"> а Сбой или слишком высокое напряжение в сети? б Плотно ли вставлена вилка в розетку? в Не поврежден ли предохранитель или автоматический выключатель? г Нажата ли кнопка включения? д Открыт ли кран для подачи воды? е Активирована ли функция предварительного выбора режима? ж Не находится ли кнопка [▶] в состоянии "на паузе"?

Проблемная ситуация	Кнопки выбора программ не работают
Методы разрешения	а Не активирована ли функция "Блокировка от детей"?

Проблемная ситуация	Из крана для подачи воды сочится вода
Методы разрешения	<ul style="list-style-type: none"> а Соответствующего ли типа установлен кран? б Правильно ли подсоединён штуцер заливного шланга? в Не сломан ли кран?

Проблемная ситуация	Белье и одежда плохо отстирываются
Методы разрешения	Не превышает ли масса загружаемого белья максимальное допустимое значение для барабана?

Состояние: Сушка в верхнем барабане

Проблемная ситуация	Слишком долгое время сушки, или одежда высушена не полностью.
Методы разрешения	<ul style="list-style-type: none"> а Убедитесь в правильности установки программы. б Очищен ли фильтр? в Уберите часть одежды из барабана. г Одежда должна быть полностью отжата перед сушкой.

Проблемная ситуация	Вода не поступает или поступает очень медленно.
Методы разрешения	<ul style="list-style-type: none"> а Открыт ли кран для подачи воды и не отсутствует ли вода в водопроводе? б Не засорен ли заливной фильтр? в Не замёрз ли кран или заливной шланг? г Не выбран ли режим, предполагающий отсутствие воды? д Находится ли кнопка [▶] в состоянии "старт"? е Не перегнут ли заливной шланг? ж Не низкий ли напор воды в водопроводе?

Проблемная ситуация	Посторонний звук.
Методы разрешения	<ul style="list-style-type: none"> а Не наклонена ли / не трясется ли стиральная машина? б Нет ли в ней монет, каких-либо застёжек или иных посторонних предметов?

Проблемная ситуация	Низкое качество стирки
Методы разрешения	<ul style="list-style-type: none"> а Соответствующий ли тип и объём используемого моющего средства? б Правильно ли выбрана программа?

Проблемная ситуация	Стиральная машина перестает работать раньше времени.
Методы разрешения	<ul style="list-style-type: none"> а Не отключилось ли вдруг электро- или водоснабжение? б Не находится ли кнопка [▶] в состоянии "на паузе"?

Состояние: Слив воды из нижнего барабана

Проблемная ситуация	Слив не происходит или происходит слишком медленно.
Методы разрешения	<ul style="list-style-type: none"> а Не перегнут, засорен или заморожен ли сливной шланг? б Не засорен ли сливной фильтр?

Состояние: Работа верхнего барабана в режиме ухода

Проблемная ситуация	Головка разбрызгивателя не разбрызгивает воду в режиме ухода.
Методы разрешения	<ul style="list-style-type: none"> а Открыт ли кран для подачи воды? б Подсоединён ли заливной шланг? в Был ли очищен сетчатый фильтр впускного клапана? г Был ли очищен фильтр головки разбрызгивателя?

Устранение неполадок

Состояние: Работа нижнего барабана в режиме отжима

Проблемная ситуация	Методы разрешения
Не работает.	<p>а Время слива задано программой, и отжим начнется через какое-то время.</p> <p>б Не сбилась ли одежда в ком или узел?</p>
Громкий звук, вибрация и перемещение стиральной машины во время отжима.	<p>а Все ли транспортировочные болты были удалены?</p> <p>б Ровно ли установлена стиральная машина? (Ножки можно отрегулировать и сделать ее более устойчивой)</p> <p>в Не сбилась ли одежда в ком или узел?</p> <p>г Не бьется ли стиральная машина о другой предмет?</p> <p>д Не зацепляется ли она за посторонние предметы?</p>
Программа отжима была выполнена, но белье высушено не полностью.	<p>а Степень отжима зависит от типа одежды.</p> <p>б Не мало ли предметов одежды загружено? В таком случае в режиме отжима может сработать защита барабана от смещения по оси.</p>

Другие проблемы

Проблемная ситуация	Методы разрешения
Панель управления местами нагревается.	Небольшой нагрев электронных компонентов. Это нормальное явление.
Стирка не прекращается по истечении заданного времени.	Плохое состояние заливных и сливных шлангов или неравномерное распределение одежды, что приводит к увеличению времени.

Текстовые сообщения об ошибках

Проблемная ситуация	Методы разрешения	
LOCK	Дверца заблокирована	Высокая температура или высокий уровень воды в барабане. Это обычное сообщение.
CLOCK	Сигнал о включении блокировки от детей.	Обычное сообщение.
CLrFLtr	Ошибка слива воды	Проверьте, не засорился ли сливной насос и не перегнулся ли сливной шланг; проверьте и очистите сливной фильтр.
E2	Неправильная блокировка дверцы	Загорается, если дверца не заблокирована в начале программы; снова закройте дверцу и затем нажмите на кнопку "Пуск"
E2	Нештатная разблокировка дверцы	Загорается, если дверца не заблокирована в конце программы. Отключите подачу воды и электроэнергию и вызовите специалиста по ремонту и обслуживанию.
E4	Нарушение подачи воды, перекрыт кран или нет воды в водопроводе.	Проверьте, открыт ли кран, достаточен ли напор, и вообще есть ли вода в водопроводе.
E8	Высокий уровень воды	Сигнал отключается автоматически. Если он появляется постоянно, отключите подачу воды и электроэнергию и вызовите специалиста по ремонту и обслуживанию.
E61	Сетка осушающего фильтра установлена неправильно	Переустановите сетку фильтра.
FE	Неправильная работа вентилятора	Проверьте, очищен ли фильтр для ворса. Если нет, очистите его и перезапустите стиральную машину. Если очистка фильтра не помогает, отключите подачу воды и электроэнергию и вызовите специалиста по ремонту и обслуживанию.
UNB	Сообщение о невыполнении отжима ввиду неравномерного распределения одежды	Проверьте, ровно ли установлена стиральная машина. Если нет, отрегулируйте ножки и перезапустите программу отжима. Проверьте, не сбилась ли одежда в нижнем барабане в кучу, или не запуталась ли в узел. Выньте и расправьте такую одежду, прежде чем снова загружать ее для отжима.

Технические данные

Название или торговая марка поставщика	Casarte
Идентификатор модели поставщика	CASWD129C1CU
Номинальная загрузка (кг)	12
Класс энергоэффективности	A+++
Годовое энергопотребление (в кВт.ч в год) 1)	148
Энергопотребление при стандартной программе стирки изделий из хлопка при 60°C и полной загрузке (кВтч/цикл)	0,64
Энергопотребление при стандартной программе стирки изделий из хлопка при 60°C и частичной загрузке (кВтч/цикл)	0,65
Энергопотребление при стандартной программе стирки изделий из хлопка при 40°C и частичной загрузке (кВтч/цикл)	0,62
Взвешенное энергопотребление в выключенном состоянии (Вт)	0,66
Взвешенное энергопотребление в режиме "оставлено включённым" (Вт)	0,85
Годовое потребление воды (л/год) 2)	11550
Класс отжима 3)	B
Макс. скорость вращения барабана (об./мин.) 4)	1320
Остаточная влажность (%) 4)	51
Стандартная программа стирки изделий из хлопка при 60°C 5)	Хлопок 60°C +1400 об./мин. +Максимальное время
Стандартная программа стирки изделий из хлопка при 40°C 5)	Хлопок 40°C +1400 об./мин. +Максимальное время
Время выполнения программы стирки изделий из хлопка при 60°C и полной загрузке (мин.)	246
Время выполнения программы стирки изделий из хлопка при 60°C и частичной загрузке (мин.)	250
Время выполнения программы изделий из хлопка при 40°C и частичной загрузке (мин.)	235
Продолжительность нахождения в режиме "оставлена включённой" (мин.) 6)	2
Показатель акустического шума (в режиме стирки/отжима) в дБ(А) относительно 1 пВт 7)	50/65
Тип	отдельностоящая

- 1) На основе 220 стандартных циклов стирки изделий из хлопка при 60°C и 40°C, при полной и частичной загрузке, и энергопотреблении в энергосберегающих режимах. Фактическое потребление энергии зависит от того, как используется стиральная машина.
- 2) На основе 220 стандартных циклов стирки изделий из хлопка при 60°C и 40°C, при полной и частичной загрузке. Фактическое потребление воды зависит от того, как используется стиральная машина.

Технические данные

- 3) Класс G – самый низкий класс энергоэффективности, а Класс A – самый высокий.
- 4) На основе стандартной программы стирки изделий из хлопка при 60°C и полной загрузке и стандартной программы стирки изделий из хлопка при 40°C и частичной загрузке.
- 5) «Хлопок 60°C» и «Хлопок 40°C» являются стандартными программами стирки, к которым относится информация на бирке и справочном листке технических данных. Данные программы позволяют очистить в обычной степени грязную одежду из хлопка, и являются наиболее эффективными программами в плане комбинированного энерго- и водопотребления.
- 6) В случае наличия системы управления электроснабжением.
- 7) Введите в систему проверки на соответствие стандарту EN следующие данные: Хлопок + 40°C/60°C + макс. скорость вращения барабана + время выполнения команды (макс.)

Технические данные

Название или торговая марка поставщика	Casarte
Идентификатор модели поставщика	CASWD129C1CU
Номинальная загрузка (кг)	9
Тип барабанной сушильной машины	Конденсатор (тепловой насос)
Класс энергоэффективности	A+
Средневзвешенное годовое потребление энергии (кВтч/год) 1)	270
Барабанная сушильная машина с автоматикой или без неё	с автоматикой
Энергопотребление стандартной программы для хлопка 3) при полной загрузке (кВтч/цикл)	2,2
Энергопотребление стандартной программы для хлопка 3) при частичной загрузке (кВтч/цикл)	1,18
Потребляемая мощность в режиме “выключено” (Вт)	0,63
Потребляемая мощность в режиме “оставлена включённой” (Вт)	0,9
Продолжительность нахождения в режиме “оставлена включённой” (мин.) 2)	2
Стандартная программа сушки 3)	Хлопок
Средневзвешенное время выполнения стандартной программы сушки 3) при полной и частичной загрузке (мин.)	212
Время выполнения стандартной программы “Хлопок” 3) при полной загрузке (мин.)	280
Время выполнения стандартной программы “Хлопок” 3) при частичной загрузке (мин.)	160
Класс эффективности конденсации	Б
Средневзвешенная эффективность конденсации для стандартной программы “Хлопок” 3) при полной и частичной загрузке (%)	91,6
Средняя эффективность конденсации для стандартной программы “Хлопок” 3) при полной загрузке	90
Средняя эффективность конденсации для стандартной программы “Хлопок” 3) при частичной загрузке	92
Корректированный уровень звуковой мощности для стандартной программы “Хлопок” 3) при полной загрузке (дБ)	65
Тип	отдельностоящая

- 1) На основе 160 циклов стандартной программы сушки изделий из хлопка при полной и частичной загрузке, и энергопотреблении в энергосберегающих режимах. Фактическое потребление энергии зависит от того, как используется машина.
- 2) В случае наличия системы управления электроснабжением.

Технические данные

- 3) Данная программа используется как при полной, так и при частичной загрузке, и является стандартной программой сушки, к которой относится информация на бирке и справочном листке технических данных. Эта программа подходит для сушки обычного влажного белья из хлопка и является наиболее эффективной для сушки хлопка с точки зрения энергопотребления.
- 4) Класс G – самый низкий, а Класс A – самый высокий класс энергоэффективности.

Название модели	CASWD129C1CU
Габариты (ВхШхГ в мм)	1500x600x680
Напряжение (В)	220-240 В/50Гц
Сила тока (А)	10
Макс. мощность (Вт)	2000
Номинальная мощность (стирка/сушка) (Вт)	1400
Давление воды в МПа	$0,03 \leq P \leq 1$
Масса нетто, кг	138
Фреон/Объем (кг)	R-134a / 0,15

Служба поддержки клиентов

Мы рекомендуем обращаться в службу поддержки клиентов компании, а также использовать оригинальные запасные части. Если у вас возникли проблемы с вашей бытовой техникой, пожалуйста, сначала изучите раздел «Устранение неисправностей».

Если вы не нашли решения проблемы, пожалуйста, обратитесь:

— к вашему официальному дилеру или

— в наш колл-центр:

8-800-234-09-53 (РФ),

8-10-800-2000-17-06 (РБ),

— на сайт www.casarte.ru, где вы можете оставить заявку на обслуживание, а также найти ответы на часто задаваемые вопросы.

Обращаясь в наш сервисный центр, пожалуйста, подготовьте следующую информацию, которую вы можете найти на паспортной табличке и в чеке:

Модель _____

Серийный номер _____

Дата продажи _____



Также, пожалуйста, проверьте наличие гарантии и документов о продаже.

Важно! Отсутствие на приборе серийного номера делает невозможной для Производителя идентификацию прибора и, как следствие, его гарантийное обслуживание.

Запрещается удалять с прибора заводские идентифицирующие таблички. Отсутствие заводских табличек может стать причиной отказа выполнения гарантийных обязательств.

В настоящий документ могут быть внесены изменения без предварительного уведомления.

Производитель оставляет за собой право вносить изменения в конструкцию и комплектацию изделия без дополнительного уведомления.

Продукция соответствует требованиям технических регламентов Евразийского экономического (Таможенного) союза.

Сертификат соответствия № EAЭC RU C-CN.HE47.B.00072/22 от 20.12.2022 действует до 19.12.2027.

Декларация о соответствии № EAЭC N RU Д-CN.PA09.B.26511/22 от 21.12.2022 действует до 20.12.2027.

Более подробные сведения указаны в Едином реестре выданных сертификатов соответствия и зарегистрированных деклараций о соответствии Евразийского экономического союза.

Алдынан фронтал (шептік)
жүктелетін автоматты кір жуу
және кептіру машинасы

CASWD129C1CU

Пайдаланушы нұсқаулығы

Casarte

REFINED LIVING

«Casarte» — бұл атауы италиян тіліндегі сөздерден құралған жоғары санатты тұрмыстық техниканың халықаралық бренді. Италиян тілінде «Lacasa» «үй», «Arte» - «өнер» деген мағынаны білдіреді, сол себепті, осы екі сөздің бірігуінен шыққан «Casarte» атауы «ақылды үй өнері» деген мағынаны білдіреді. Брендтің «стильді өмір сүруге арналған инновациялық және сәнді құрылғылар» ұстанымын сақтай отырып және дизайнның «сәнді өмірге арналған мәңгілік сәнді сапалы бұйымдар жасау» ұранына сәйкес, Casarte әрбір бұйымы тұрмыстық техника және тұрмыстағы тіршілік өнерін түсіндіреді.

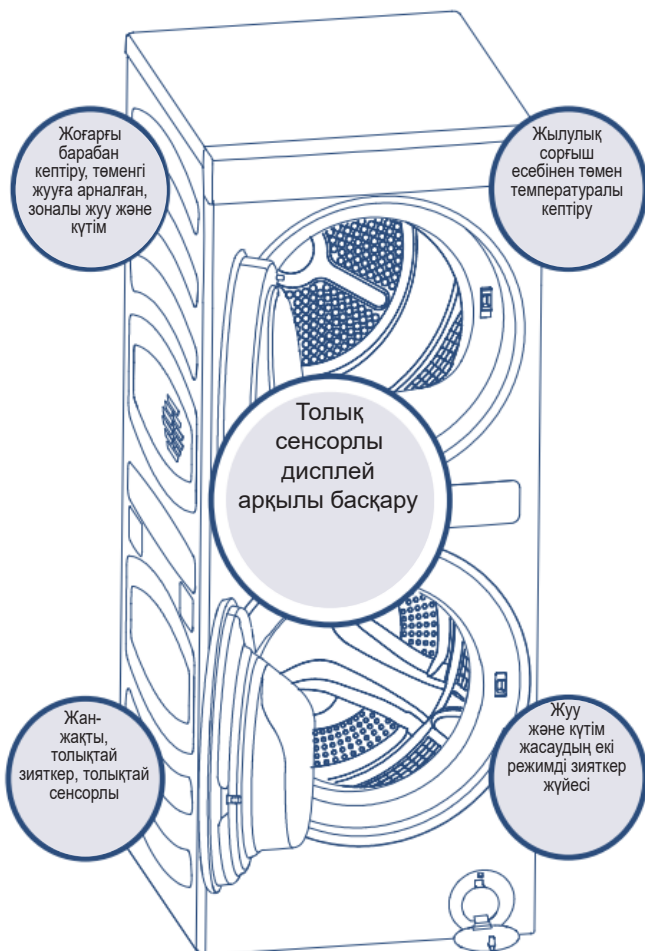

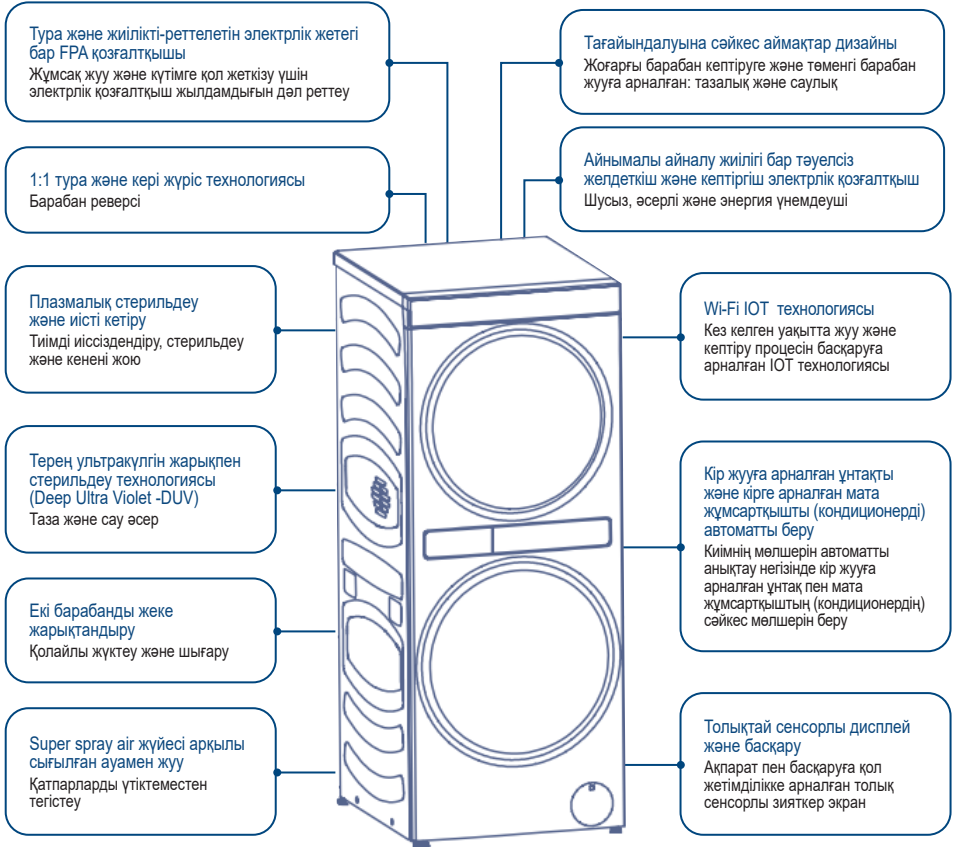

Бұл алдынан жүктелетін, тұрмыстық автоматты кір жуу-кептіру машинасы

Құрылғының қауіпсіз және жайлы жұмысын қамтамасыз ету мақсатында Пайдаланушы нұсқаулығын оқып танысуды өтінеміз. Қауіпсіздік мақсатында құрылғыны пайдалану алдында сақтық шараларымен танысуды сұраймыз.

Құрамы

Сақтық шаралары	49
Сыртқы келбеті және бөлшектері	52
Кір жуу - кептіру машинасының әр бөлшегінің құрамдастары (алдынан қарағандағы көрініс)	52
Кір жуу - кептіру машинасының әр бөлшегінің құрамдастары (артынан көрінісі)	53
Керек-жарақтар	53
Қолданар алдында орнату және баптау	54
Шуылды басуға арналған тығыздағыштарды желімдеңіз	54
Қаптама және тасымалдау бөлшектерін жинаңыз	54
Құю құбыршегін жалғаңыз	55
Ағызу құбыршегін жалғаңыз	55
Тіреулерді реттеңіз	56
Кептіруге арналған кронштейнді орнатыңыз	56
Өлшемдері және орнату талаптары	57
Пайдалану алдында тексеру және дайындау	58
Кептіру бойынша кеңестер	59
Аталған құрылғының жұмысының негізгі кезеңдері.	60
Жуу және кептіру режимдерімен және осы құрылғының қызметтерімен танысу.	62
Экран	62
Құрылғыны іске қосу	62
Бағдарламаны таңдау	63
Бірегей функциялар	65
Жоғарғы барабанның кептіру бағдарламалары бойынша анықтамалық ақпарат ...	72
Жоғарғы барабанның күтім режиміндегі бағдарламалары бойынша анықтамалық ақпарат	74
Төменгі барабанның жуу бағдарламалары бойынша анықтамалық ақпарат	75
Жуғыш құралдарды және кір жууға арналған мата жұмсартқышты (кондиционерді) пайдалану	76
Бұл бұйымға күнделікті қызмет көрсету	77
Сұрақтар бар ма? Көмекті осы бөлімнен алуға болады	80
Техникалық деректер	82
Клиенттерге қызмет көрсету	86

Компания Нұсқаулыққа түсінік беру құқығын өзіне қалдырады. Суреттер тек анықтама үшін және нақты бұйымдардан өзгеше болуы мүмкін. Нұсқаулықты оқығаннан кейін шот-фактурамен бірге сақтауды өтінеміз. Құрылғының технологиясын немесе оның бағдарламалық жасақтамасын алдын ала мәлімдеместен жақсарту мүмкін. Пайдаланар алдында Нұсқаулықты оқып, зерттеңіз.

Сақтық шаралары

Құрметті Casarte қолданушылары:

Casarte өнімін пайдаланғаныңыз үшін алғыс білдіреміз Сізге нұсқаулықты дұрыс түсінуге және құрылғыны пайдалануға көмектесу үшін және жарақаттар мен құрылғының бүлінуінің алдын алу үшін келесі символдарға қатысты нұсқауларды міндетті түрде оқып және орындау керек.



Тыйым салынатын әрекеттер немесе амалдар



Міндетті орындалуы тиісті операциялар немесе амалдар



Назар аударыңыз!

Құрылғыны дұрыс пайдаланбау адамдарға, мүлікке немесе заттарға зиян келтіруі мүмкін.

Электр бөлімі

Электр қуаынт беру және жерге тұйықтау



Бұл құрылғы 220В/50Гц айнымалы тоқтан жұмыс жасайды. Пайдаланушының үйінде сәйкес сипаттамалары бар сақтандырғыштар сияқты шектен тыс жүктемеге қарсы құрылғылар болуы керек, ал амперметр, сымдар мен розеткалар 10 А артық тоққа төзуі керек.



Қуат беру көзі тиісті түрде жерге тұйықталуы керек. Қуат беру көзінің жерге тұйықтаушы сымы жерге көмілуі керек және су құбыры секілді қандай да бір коммуникацияларға жалғанбауы керек. Жерге тұйықтаушы сым немесе қуат беру көзінің нөлдік сымы ажыратылатын және жеке болуы керек. Қандай жағдайда болмасын қуат беру шнурының үшінші контактісін (жерге тұйықтау) қиюға немесе алып тастауға болмайды.

Қуш кабелі және айыр



1 Желілік шнурды немесе айырды бұзуға, өңдеуге, бүгуге, сығымдауға, бұрауға, тартуға немесе түйін байлауға тыйым салынады. Қуат беру шнуры немесе айырдың үстіне ауыр заттар қоюға болмайды.



2 Қуат беру шнурының айыры розетка саңылауына толық енуі, розеткамен тығыз жанасуы және тұрақты түрде шаңнан тазартылуы керек, керісінше жағдайда бұл оқшаулаудың нашарлауына немесе ұшқын пайда болуына алып келеді. Қуат беру шнуры немесе айыры зақымдалған немесе айыр мен розетка арасындағы контакт істен шыққан жағдайда құрылғыны қолдануды дереу тоқтату керек.



3 Су қолмен айырды ұстау және оны жалғауға/ажыратуға болмайды. Құрылғы ұзақ уақыт пайдаланылмаған жағдайда және құрылғыны тазалаудың алдында қуат беру айырының ажыратылғанына міндетті түрде көз жеткізу керек.



4 Қуат беру айырын айырбастауды кәсіби техниктер орындауы керек, сонымен қатар, компанияның сервистік орталығына жүгінуге болады.



5 Клемма шарғысы құрылғы үшін бөлек бөлінуі керек және құрылғыны міндетті сертификаттаудың ұлттық талаптарына сәйкес сертификатталуы керек. Қауіпсіздікті сақтау мақсатында үйіңіздегі электрмен жабдықтаумен байланысты жоғарыда аталған талаптарға сәйкес келмейтін кез келген ақаулықтарды дереу жоюды сұраймыз. Клемма шарғысын басқа құрылғыларды жалғау үшін бірлесе пайдаланудан сақ болу керек, себебі, бұл құрылғы жұмыс жасап тұрғанда басқа электрлік құрылғылардың қалыпты жұмысына теріс әсер етеді. Үштіктерді және ұзартқыш кабельдерді пайдалануға тыйым салынады.



Көмір газы секілді тез тұтанатын газдар шыққан жағдайда, дереу газ шығару вентилін жауып, есік пен терезелерді ашу керек.



Құрылғының қуат айырын жалғауға және ажыратуға, оны қосуға және сөндіруге болмайды.

Сақтық шаралары

Қызметі

Қызметі



1 Осы тұрмыстық кір жуу және кептіру машинасы тек күнделікті тұрмыста пайдалануға арналған, ол коммерциялық мақсатта ақылы және ірі ауқымды тазалық жұмыстарына қолдануға арналмаған (тольғырақ 35-б. “Кепілдік сипаттамасын” қараңыз).



2 Жұмыс барысында құрылғы бөліктері қызады. Қауіпсіздік мақсатында физикалық, тактильді немесе зияткерлік ауытқулары бар немесе білімі мен тәжірибесі жоқ тұлғалар (оның ішінде, балалар) құрылғыны қараусыз пайдаланбауы керек. Балаларға ересектердің қадағалауынсыз оның жанында ойнауға тыйым салынады.



3 Бұл құрылғы тек осы құрылғыда жуып және кептіруге болатын киімдерге қатысты қолданылады. Киімдердің затбелгісіндегі нұсқауларды сақтау міндетті.



4 Электр тогымен жарақат алу және басқа да жазатайым жағдайлардың алдын алу мақсатында аталған құрылғыны аяқ-қол су немесе жалаң аяқ жүргенде ұстауға және пайдалануға болмайды.



5 Жазатайым жағдайлардың алдын алу үшін құрылғы жұмыс істеп тұрғанда құрғатқыш фильтрдің есігін ашуға және есіктің авариялық тілшесінен тартуға болмайды.



6 Өрттің алдын алу мақсатында тез тұтанатын тазартқыш құралдарды, химиялық тазалауға арналған еріткіштерді немесе басқа да химиялық заттарды пайдалануға болмайды. Косметикалық, массаж, тағамдық май, жануар немесе машина майы, құрғақ тазалауға арналған май, ұшқыш агенттер, сұйылтқыш, бензин, шайыр және т. б. бар жанғыш киімдерді құрылғыда жууға немесе кептіруге болмайды. Құрылғыда тез тұтанатын тазартқыш, химиялық тазартқыш еріткіш, дақ кетіргіш, ацетон, тағамдық май, бензин, керосин, алкоголь, скипидар, балауыз, балауыз кетіргіш, банан майы және басқа заттары бар киімдерді кептіруге болмайды.



7 Күйіктің алдын алу мақсатында, жоғары температурада жуу немесе кептіруден кейін қысқа уақыт ішінде ішкі барабанға, металл бөлшектерге, люк әйнегіне, негізгі басқару панеліне немесе киімнің металл түймелеріне қол тиізуге болмайды. Ыстық суды ағызу барысында ағызу құбыршегін ұстауға болмайды.



8 Су киімді кептіру алдында сығу керек. Плащ, велосипед қаптамасы және резина немесе су өткізбейтін материалдар сияқты серпімді материалдары бар басқа заттарды кептіруге болмайды.



9 Күйіп қалмау үшін кептіру процесі аяқталғанға дейін есігін ашуға болмайды.

Орналастыру құралдары



- 1 Құрылғыны келесі жағдайларда орналастыруға болмайды:
 - Жылу көзінің жанына немесе тікелей күн сәулесі түсетін жерге;
 - Температурасы 0°C және одан төмен кез келген ортада (құрылғы 0°C және одан төмен ортадан келген жағдайда, оны бөлме температурасындағы ортада 2-4 сағат тұрғаннан кейін пайдалану керек);
 - Ылғалдылығы немесе сулылығы жоғары кез келген ортада немесе жел мен жауын әсеріне ұшыраған жерде (құрылғы кездейсоқ суға батып кетсе немесе оған су түссе, оны қолданар алдында желдетіп, кептіру керек, керісінше жағдайда ұшқын электр бөлшектерін зақымдауы немесе жазатайым оқиғаларға әкелуі мүмкін);
 - Кез келген ауа өткізбейтін кілемнің үстінде (төменгі желдету саңылауын жабуға және оны қабырға немесе жиһаздың жанына орнатуға болмайды);
 - Жерден биік тұрған платформаға (құралдың ықтимал құлауына жол бермеу үшін).

Сақтық шаралары



2 Құрылғының үстіне шығуға және оның үстіне ыстық немесе ауыр заттарды қоюға тыйым салынады (мысалы, ыстық су құйылған кастрюльдер). Есігін зақымдамау мақсатында есігіне киім ілуге болмайды.



3 Басқа жазатайым жағдайлардың алдын алу үшін құрлығыны жақсы желдетілетін жерге орналастыру керек.



4 Пайдаланудың оңтайлы шарттары үшін қоршаған кеңістіктегі ауаның температурасы 5°C бастап 35°C дейін болуы керек.

Басқа



1 Өрбір жуудан кейін су мен электр қуатын өшіріңіз, төменгі барабан есігіннің шыны тығыздағышын дымқыл сүлгімен сүртіңіз және киімді ластамау үшін тығыздағыштың айналасындағы дақтар мен көбіктерді сүртіп кетіріңіз. Құрылғы пайдаланылмаған жағдайда есігін аздап ашық ұстау керек, иіс түзілуінің алдын алу үшін шыны тығыздамасы және есіктегі су және көбіктің қалдықтарын сүрту керек. Ылғал жинақталуының алдын алу мақсатында машинаны шыныдан қорғайтын пластик қаптамамен жабуға болмайды.



2 Өр пайдаланудан кейін немесе оның алдында қоқысқа арналған фильтрді, құрылғының төменгі оң жақ бөлігіндегі ағызу фильтрін, кептіруге арналған бірінші және екінші барабан фильтрлерін тазалау керек (оларды корпусстың жоғарғы есігін ашып табуға болады).



3 Корпус және барабандарды сумен жууға болмайды. Оларды еріткішпен, бензинмен, спиртпен немесе басқа ұшқыш заттармен сүртуге болмайды. Оларды бейтарап жуғыш құралмен және ылғалды жұмсақ матамен сүрту қажет.



1 Пайдаланушылар құрылғыны бөлшектеу, жөндеу немесе қайта орнатпауы керек.

Жөндеу



Балалар мен басқа адамдарға арналған сақтық шаралары

1 Жасырын қауіптің алдын алу мақсатында балаларға тыйым салынады:

- Құрылғыны өз бетінше пайдалануға;
- Барабанға қарау немесе оған кіруге;
- Құрылғы дисплейінің панеліне жанасуға.



2 Тұншығу немесе өлім секілді жазатайым жағдайларға жол бермеу үшін барабан ішіне сәбиле немесе үй жануарларын салуға болмайды.

Тасымалдау және сақтау

Өнімді онда көрсетілген манипуляциялық белгілерге сәйкес зауыттық қаптамада тасымалдау және сақтау қажет.

Тиеу, түсіру және тасымалдау кезінде сақ болыңыз.

Көлік пен қоймалар өнімді атмосфералық жауын-шашыннан және механикалық зақымданудан қорғауды қамтамасыз етуге тиіс.

Сыртқы келбеті және бөлшектері

Кір жуу - кептіру машинасының әр бөлшегінің құрамдастары (алдынан қарағандағы көрініс)

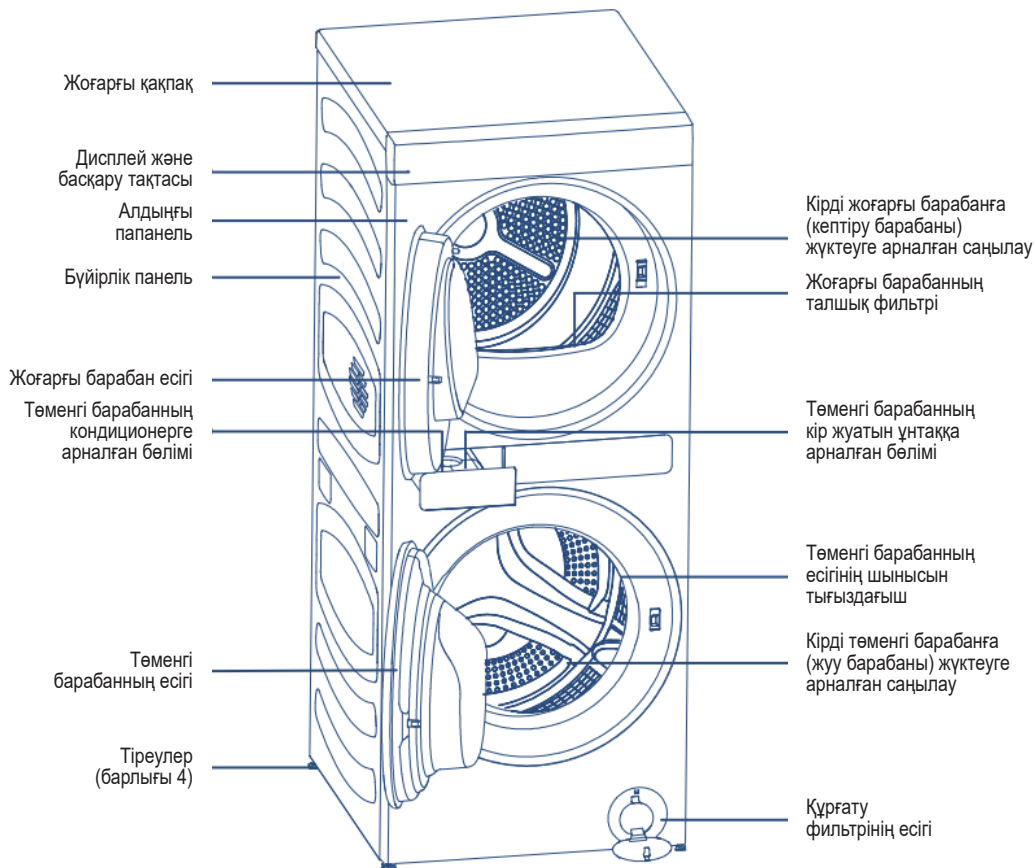

Назар аударыңыз!

Сипаттамада берілген суреттер сызбалық суреттер болып табылады. Бұйымды жақсарту және желілерін, бұйымның сыртқы түрін, түсін және функциялық бөліктерін жақсартумен байланысты сіз алған бұйым осы жерде берілген суреттерге сәйкес болмауы мүмкін, сол себепті нақты бұйымды басшылыққа алу керек.

Сыртқы келбеті және бөлшектері

Кір жуу - кептіру машинасының әр бөлшегінің құрамдастары (артынан көрінісі)

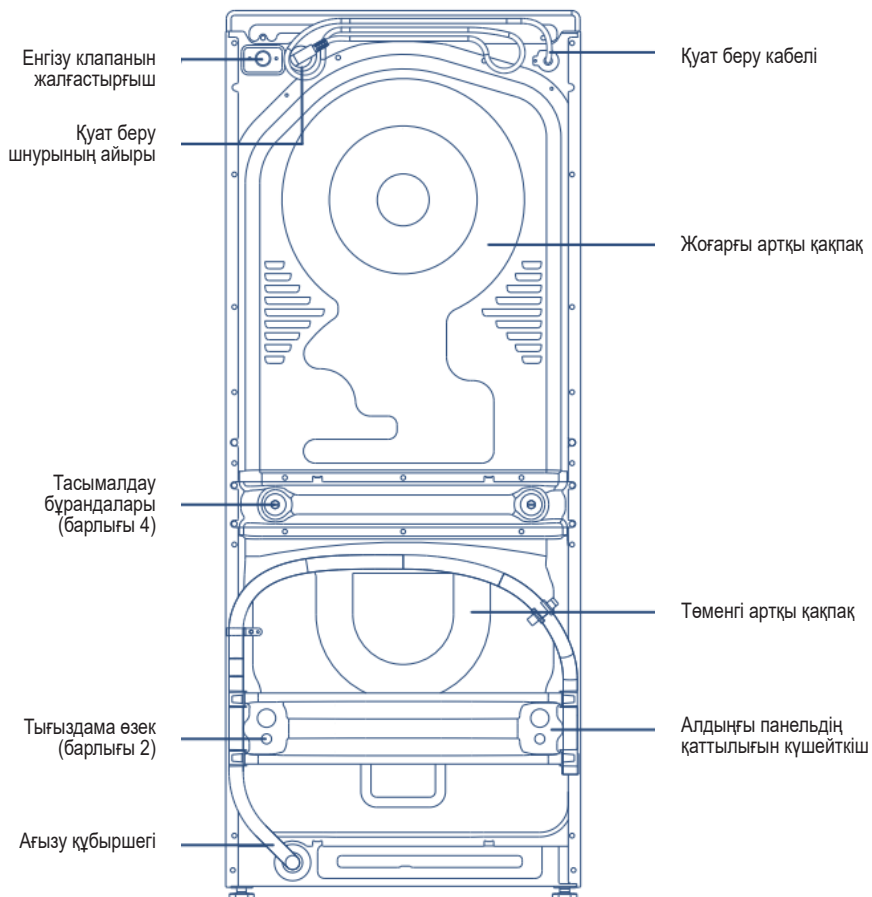

Керек-жарақтар

								
Қую құбыршегі	Тасымалдау бұрандалары саңылауының бітеуіші	Ағызу құбыршегінің қронштейні	Бүрку басына арналған кілт	Пайдаланушы нұсқаулығы + Көпілдік талоны	Шуылды басуға арналған тығыздағыштар	Кілт	Кептіруге арналған қронштейн (қажет болса)	Хош иісті капсула
X1	X6	X1	X1	X1	X4	X1	X1	X2

Қолданар алдында орнату және баптау

1 Шуылды басуға арналған тығыздағыштарды желімдеңіз

- 1 Бұйымды қаптамадан шығарыңыз.
- 2 Сыртқы қаптаманы және тасымалдау бөліктерін, соның ішінде үстіңгі пенопласт қақпағын, пенопласт негізін, төрт бұрыштық тіректерді және астыңғы жағындағы ішкі көбік тірек блогын алыңыз, содан кейін пластик қаптама қақпағын ашу керек.
- 3 Пенопласт негіздемені жерге қойып және кір жуатын машинаны есігі жоғары қарап тұрғанына көз жеткізіп, артқа қарай артқы қақпағы пенопласт негіздемеге тірелгенге дейін баяу көлбеулету керек (1-сурет).
- 4 Жабдықтардан шуылды басуға арналған тығыздағыштарды алып, екі жақты жағынан қорғаныш қаптамасын шешу және оларды тіреу тақташасына 2-суретте көрсетілген 1-2-3-4 орындарға бекіту керек. (2-сурет: екі неғұрлым қысқаларын 1 және 3 белгіленген орындарға, екі неғұрлым ұзындарын 2 және 4 белгіленген орындарға желімдеу керек).
- 5 Құрылғыны дұрыс қалыпта орнату керек.

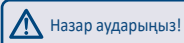
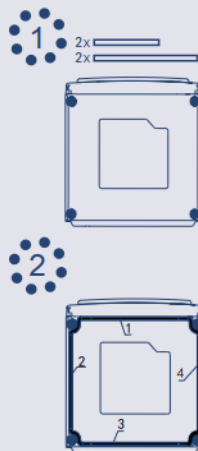

Назар аударыңыз!

- 1 Шуылды басуға арналған тығыздағыштарды орнатқаннан кейін тасымалдау бұрандаларын міндетті түрде бұрап алу керек, бұл ішкі құрастырмасын сақтап, корпусы зақымдаудың алдын алады.
- 2 Шуылды басуға арналған тығыздағыштарды тіреу тақташасы шегінен тыс жабыстыруға болмайды, бұл сыртқы түріне әсер етпеуі үшін керек.

2 Қаптама және тасымалдау бөлшектерін жинаңыз

- 1 Бұйымды қаптамадан шығарыңыз.
- 2 Сыртқы қаптаманы және тасымалдау бөліктерін, соның ішінде үстіңгі пенопласт қақпағын, пенопласт негізін, төрт бұрыштық тіректерді, тіреуіш жолақты және ішкі пенопласт тірек блогын астынан алыңыз, содан кейін пластик қаптама қақпағын шешіп алыңыз.
- 3 Артқы панельдегі тасымалдау бұрандаларын, қаптаманың қаттылық күшейткішін, қаптама өзектерін, тасымалдау бұрандаларының гильзаларын және машинаның ішкі құрамдауыштарын бекіту үшін пайдаланылатын басқа бөлшектерді шешіп алу керек.

Төрт тасымалдау бұрандасын шешіп алып, кейін артқы күшейткіш элементті шешіп, екі тығыздама өзекті суыру керек (олардың қалпын оң жақтағы суреттен қар.). Нақты қадамдар келесідей:

- 1 Төрт тасымалдау бұрандасын бұрама кілт немесе №13 кілт көмегімен шешіп, қаптама төлкесін суыру керек.
- 2 Қаптама қаттылық күшейткішін шешу.
- 3 Екі тығыздама өзекті шешу.
- 4 Тасымалдау бұрандаларының астынағы бос саңылауларға алты саңылау бітеуіштерін бекітіп, қаптама өзектері мен тасымалдау бұрандаларын суыру керек.



Қолданар алдында орнату және баптау

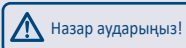

- 1 Шешілген қаптаманы және тасымалдау бөлшектерін құрылғыны тасымалдау немесе орын ауыстыруда пайдалану үшін тиісті түрде сақтаңыз.
- 2 Әрі қарай тасымалдау қажет болғанда, міндетті түрде тасымалдау бөлшектерін алдын ала орнатып және құрылғыны қаптаңыз.
- 3 Құрылғының төменгі жағындағы ішкі пенопластан жасалға тіреу блогын құрылғы вибрациясының алдын алу үшін шешіп қою керек.

3 Суға арналған құю құбыршегін жалғаңыз

Кір жуу-кептіру машинасын қауіпсіз және дұрыс пайдалану үшін, құрылғыны пайдалану жөніндегі нұсқаулыққа сәйкес орнатып және теңестіру керек. Кір жуу-кептіру машинасымен бірге жеткізілетін құю құбыршегін пайдалануды және кір жуу-кептіру машинасымен бірге жеткізілетін құю құбыршегінен басқа құбыршекті қайта пайдаланбауды өтінеміз.

- 1 Сәйкес шүмекті таңдаңыз.
- 2 Құю құбыршегін жалғаңыз
- 3 Енгізу клапанын жалғаңыз
Құю құбыршегінің екінші басындағы сомынды су беру клапанының жалғастырғышына бұраңыз. Құбыршек сомынын тиісті түрде бұраңыз.
- 4 Құю құбыршегінің жалғануын тексеріңіз
Жалғаудың қауіпсіздігін тексеріңіз. Орнатқанан кейін шүмекті бұрап, судың ақпайтынын тексеріңіз. Өрбір пайдалану алдында құю құбыршегі шүмекпен дұрыс жалғанғанына көз жеткізіңіз. Құю құбыршегін күш салып бүгуге болмайды.

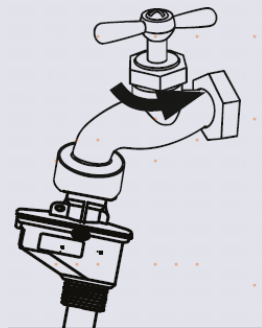

4 Ағызу құбыршегін жалғаңыз

- 1 Ағызу құбыршегінің кронштейнін жабдықтары бар пакеттен шығарып, кір жуу-кептіру машинасының артқы тақтасындағы ағызу құбыршегінің қысқышынан ағызу құбыршегі кронштейніндегі шығару саңылауымен жалғау керек.
- 2 Аталған үлгі жоғарыдан ағызумен жоспарланған, ал ағызу құбыршегінің ұшы 80 см артық биіктікте болуы керек.
- 3 Ағызу құбыршегін шұңғылшаға немесе құбырға жалғап, таспа көмегімен мықтап бекіту керек. Ағызу құбыршегінің ең биік бөлігі еденнен 120 см жоғары болмауы керек.



Ағызу құбыршегінің кронштейні

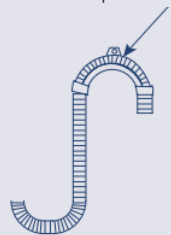

Қолданар алдында орнату және баптау

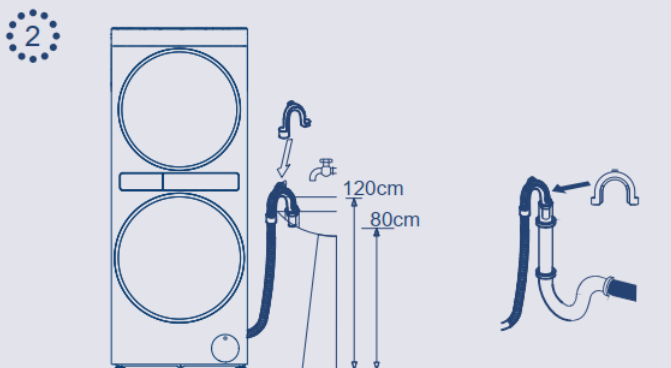

5 Тіреулерді реттеңіз

Кір жуу-кептіру машинасын дұрыс теңестіру шу мен вибрацияны азайтатын болады. Пайдалану алдында кір жуу-кептіру машинасының тіреулерін міндетті түрде теңестіру керек.

- 1 Контрсомыңды кір жуу-кептіру машинасының жеткізілім жинағына енетін кілтпен босатады.
- 2 Кір жуу-кептіру машинасын тіреулерінің биіктігін реттеу арқылы теңестіреді.
- 3 Тіреулерді теңестіргеннен кейін контрсомыңды кілтпен бұғаттау бағытында бұрайды.

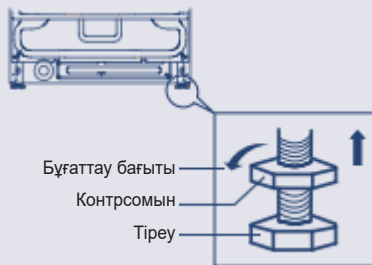

Назар аударыңыз!

Кір жуу-кептіру машинасын теңестіру тәжірибені талап ететіндіктен, оны кәсіби техниктер орындағаны дұрыс.

6 Кептіруге арналған кронштейнді (қажет болса) орнатыңыз

Кептіруге арналған кронштейн барабанда кеппейтін киім және аяқкиім кептіру үшін пайдаланылады, бұл белгілі аяқ киім мен киімдердің бүлінуінің алдын алады.

Орнату:

1. Кептіруге арналған кронштейннің алдыңғы жағындағы тіреу тұғырын жоғарғы кептіруге арналған барабанның артқы орталық қақпағының кертігіне салу керек.
2. Кептіруге арналған кронштейннің артқы жағындағы екі тіреу тұғырын талшыққа арналған фильтрдің екі кертігіне салу керек.

Қолданар алдында орнату және баптау

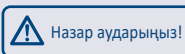
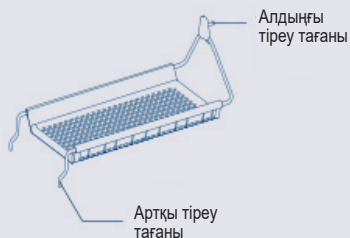

- 1 Кір жуу-кептіру машинасын алғаш орнатқаннан кейін немесе күнделікті пайдаланудан кейін міндетті түрде кептіруге арналған кронштейнді шешіп алып, басқа жерге қою керек. Оны тек белгілі киім немесе заттарды кептіру қажет болғанда ғана орнатып және пайдалану керек.
- 2 Кептіруге арналған кронштейнді орнатқанда оның құлап, барабан, фильтрлер және киімнің бүлінуінің алдын алу мақсатында, дұрыс бекітілгеніне көз жеткізу керек.
- 3 Кептіруге арналған кронштейн тек жеке заттарды кептіру мен күтім жасауға арналған. Құлап кетпеуі үшін киімді кептіргішке орналастыруды өтінеміз. Киімнің кронштейн жиегіне шықпайтынына және киімнің немесе кептіруге арналған кронштейннің құлауы сияқты мәселелермен туындаған киімнің немесе машинаның зақымдалуының алдын алу үшін барабанды айналдыру кезінде барабандағы көтергіш қабырғамен үстіндегі киімнің жанаспайтындығына көз жеткізіңіз.

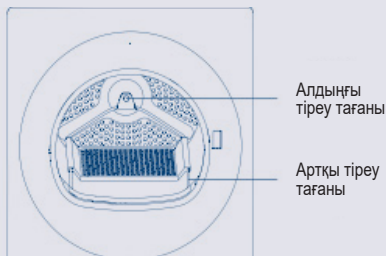

7 Габариттік өлшемдер және орнатуға қойылатын талаптар (ұстанымдық сұлбасы)

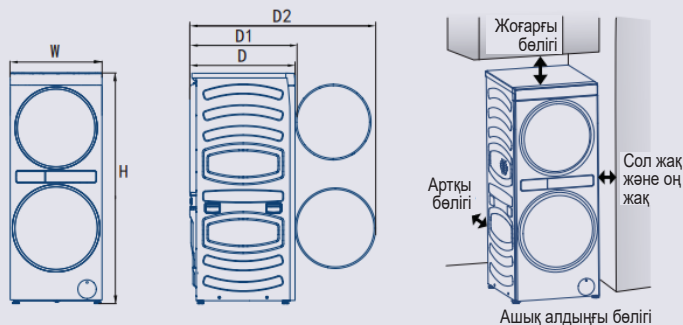

Өлшемдері	W	600 мм	Орнатуға қойылатын талаптар	Жоғарғы бөлігі	20 мм-ден астам
	H	1500 мм		Сол жақ бөлігі	15 мм-ден астам
	D	680 мм		Оң жақ бөлігі	15 мм-ден астам
	D1	685 мм		Артқы бөлігі	30 мм-ден астам
	D2	1180 мм			

Ескертулер: D өлшемі жуып-кептіретін машинаның ең артқы жиегінен бастап басқарудың басты панелінің алдыңғы жиегіне дейін максималдық тереңдіктен тұрады (бүйір жағынан түрі).

Есіктен қабырғаға дейінгі ең аз саңылау - 150 мм.

Аспапты жабылатын есіктің, жылжымалы есіктің артына немесе барабанды кептіргіш есігінің толық ашылуы шектеулі болатындай барабанды кептіргіштің қарсы жағында ілгеі бар есіктің артына орнатуға болмайды.

Пайдалану алдында тексеру және дайындау

Жуу-кептіру машинасын тексеру

1. Су құбыры суының қысым тербелісін ескере отырып, әрбір пайдалану алдында құйғыш құбырышек, кран және ағызу құбырышегінің қосылысын тексеріңіз. Тығыз емес қосылысты немесе судың ағуы анықталған кезде кранды жабыңыз және ақаулықты тиісті түрде жойыңыз немесе компанияның сервистік қызмет көрсету бөліміне жүгініңіз. Сенімді қосылыс қатамасыз етілгенге дейін жуу-кептіру машинасын пайдаланбаңыз.
2. Қуат көзін қосу алдында розетка құрылғының максималдық қуаттылығына шыдайды ма, кернеу талаптарға сәйкес келеді ме, розетка вилкаға сәйкес келеді ме және жуғыш-кептіргіш машина жерге тұйықталғанын тексеріңіз.
3. Есікті жаба отырып, киім зақымдалмауы үшін немесе судың ағуына әкелуі мүмкін, есіктің нығыздағыштары зақымдалмауы үшін киімнің қысылып қалмағанына көз жеткізіңіз.
4. Кір жуатын ұнтақ пен жуылатын киімге арналған мата жұмсартқыштың (кондиционердің) жеткілікті мөлшерде болуын тексеріңіз.
5. Егер тек жоғарғы барабан немесе ауамен жуу қызметі қолданылса, сіз қранды ашқаныңызға көз жеткізіңіз, әтпесе нәтижеге қол жетпейді.
6. Кептіруге арналған жоғарғы барабанды пайдаланған кезде, түкке арналған фильтрдің тазартылғанына және дұрыс орнатылғанына көз жеткізіңіз.
7. Құрылғыны пайдаланғаннан кейін міндетті түрде қранды жабыңыз және вилканы ажыратыңыз.



Киімді тексеру және алдын ала өңдеу

1. Жуу, кептіру және күту үшін жарамды ма? (затбелгілердегі нұсқаулықты қараңыз)
2. Кір көп пе? (егер солай болса, алдымен кірді кетіріңіз)
3. Қапталарында монеталар, кілттер, құм немесе басқа заттар бар ма? (егер ия болса, оларды алыңыз)
4. Машинамен жууға болмайтын су өткізбейтін киім (плащтар, автокөлік қаптары және кір машинада жууға болмайтын мамық куртқалар)?
5. Шамадан тыс жүктеме ме?
6. Сейсеп дұрыс түймеленген ба? (ұсақ киімнің ішіне түсуінің алдын алу үшін сейсептің сыдырма ілгекпен жақсы жабылғанына көз жеткізіңіз, бұл жуу немесе кептіру әсеріне әсер етеді).
7. Кез келген ұсақ заттар (шыт, қолғап, шұлық, бюстгальтерлер және т.с.с.) немесе шатасып қалатын немесе тозып кететін киім? (егер мұндай заттар бар болса, оларды жууға арналған тор қапқа салу керек, кері жағдайда машинаның балансы бұзылып, қатты әдеттен тыс тербеліс туындауы мүмкін. Әрбір торлы қаптағы заттар 300 г аспауы тиіс)
8. Жоғарғы барабанда жоғарғы қызметін пайдаланбас бұрын галстукты байлаңыз және түймелерді немесе сыдырма ілгекті жабыңыз Түймелер немесе сыдырма ілгек шу тудырмас үшін киімді алдын ала аударып қойыңыз.
9. Кептіруге арналған жоғарғы барабанды пайдаланбас бұрын, міндетті түрде сығыңыз, ашып, киімді жайыңыз. Нәзік матадан тігілген киімді кептіру үшін кептіруге арналған сөреге орналастырыңыз.

Кептіру бойынша кеңестер



Бұл кеңестер кептірудің жақсы әсеріне қол жеткізуге, энергияны үнемдеуге және қоршаған ортаны қорғауға қол жеткізу үшін көмектеседі.

Кімді кептіруге арналған барабанға салмас бұрын, міндетті түрде суын сығыңыз.

Кімді кептіруге арналған барабанға салмас бұрын, міндетті түрде ашып, түзетіңіз.

Әртүрлі заттар үшін кептірудің әртүрлі бағдарламаларын таңдаңыз.

Сулы орамалмен кептіру үшін барабанның ішкі қабырғаларын үнемі тазартыңыз.

Түкке арналған фильтрді әрбір кептіру бағдарламасынан кейін тазарту ұсынылады.

Уақыт бойынша кептіру бағдарламасы киімнің аздаған мөлшерін кептіру үшін арналған.

Жылы маталар қалыпты температура кезіндегіден қарағанда біршама ылғалды көрінеді. Оларды шамадан тыс кептірмеген дұрыс.

Кімді хош иістендіру кезінде аздаған құрғақ заттарды салыңыз және кептірудің қажетті бағдарламасын таңдаңыз.

Бу көмегімен және күтім режимінде жуу бағдарламалары үшін киімдерді талаптарға сәйкес орналастырыңыз.

Осы құрылғының жұмысының негізгі кезеңдері

1

Құю құбырышегін жалғаңыз, құю құбырышегін дұрыс орнатыңыз және қранды ашыңыз.

2

Қуат көзін қосыңыз, сосын машинаны іске қосу үшін [⏻] белгісіне 3 секунд басыңыз.

3

Барабанды қажеттілігіне сәйкес таңдаңыз (жуу немесе кептіру), таңдалған барабанның есігін ашыңыз, киімдерді салыңыз, сосын есігін жабыңыз.

Ескерту: есікті жапқан кезде, барабандағы барлық заттарды есік әйнегінен алысырақ итеріңіз, бұл киімнің қысылуының алдын алу үшін керек, бұл киімнің тозуына және кептіру немесе жуу уақытында есіктің нығыздағыш төсемдерінің зақымдалуына әкелуі мүмкін.

4

Машина кір жуатын ұнтақ пен жуатын киімге арналған мата жұмсартқышты (кондиционерді) автоматты беру қызметімен әзірленген. Қажет болғанда кір жуатын ұнтақ пен жуатын киімге арналған мата жұмсартқышты (кондиционерді) қосыңыз.

5

Барабанның жұмысы үшін экранда керекті бағдарламаны таңдаңыз, сәйкес параметрлерді орнатыңыз, сосын машинаны іске қосу үшін [▶] белгісіне басыңыз.

Ескертулер: әрбір бағдарламамен танысу үшін 25-27 беттердегі бағдарламалар бойынша анықтамалық мәліметтерді қараңыз.

6

Таңдалған процесс аяқталғаннан кейін киімді шығару үшін есігін ашыңыз және машинаны өшіру үшін [⏻] белгісіне 3 секунд басыңыз.

Ескертулер: жуу-кептіру машинасын пайдаланғаннан кейін қажеттілігіне қарай тазартыңыз және қызмет көрсетіңіз және түкке арналған сүзгіні тазартуды ұмытпаңыз.

Осы құрылғының жұмысының негізгі кезеңдері

Егер бұл қадамдарға бағынса, қателіктер бірінші іске қосқан кезде де болмайды.

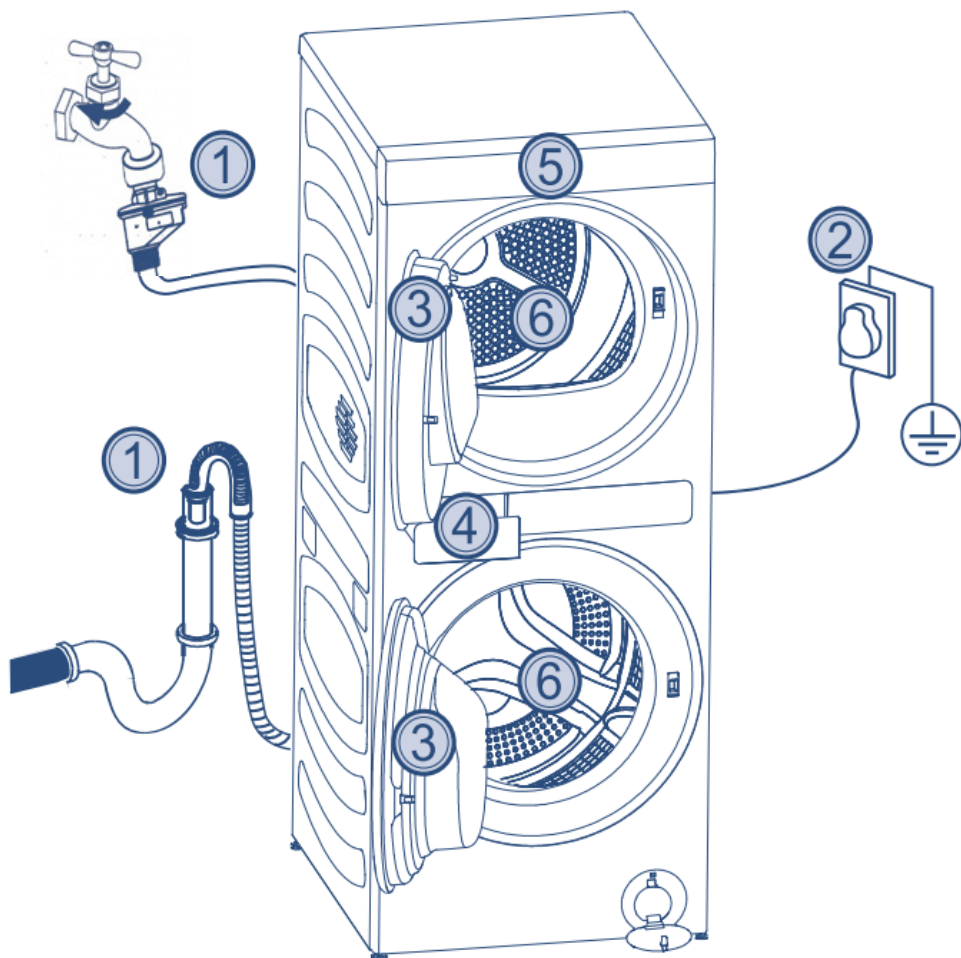

Жуу және кептіру режимдерімен және осы құрылғының қызметтерімен танысу





Бұл құрылғы толық сенсорлық экран көмегімен басқарылады. Бағдарламаны таңдау (жоғарғы барабанда кептіру және күту немесе төменгі барабанда жуу), параметрлерді реттеу және күйге келтіру және басқа да операциялар экранда орындалуы мүмкін.

Экран



1. Іске қосу процессі

	құрылғыны қосу/өшіру үшін панельдегі белгісін шамамен 3 секундқа басыңыз.
	Бағдарламаны іске қосу немесе тоқтату үшін белгіге басыңыз.
	Жоғарғы барабан үшін бағдарлама таңдалған кезде, жоғарғы барабан белгісі жанады және жоғарғы барабан параметрлерін реттеуге болады. Төменгі барабан үшін бағдарлама таңдалған кезде, төменгі барабан белгісі жанады және төменгі барабан параметрлерін реттеуге болады.
	Құрылғы желіге қосылған кезде белгі пайда болады.
	Балалардан қорғау қызметі қосулы болған кезде белгі көрінеді.
	Белгі есік құлыбының күйін көрсетеді және барабан есіктерін бұғаттағаннан кейін автоматты түрде пайда болады.
	Кран сенімді жалғанбаған кезде белгі жыпылықтайды (кран ашық немесе су жоқ).
	Жуу-кептіру машинасының есігі жабылмаған кезде белгі жыпылықтайды.
	Пайдаланушыға түкке арналған фильтрді тазалауды ұсыну үшін жоғарғы барабанға арналған бағдарлама аяқталғанда белгі жыпылықтайды.
	Белгіше ультракүлгін сәулемен зарарсыздандыру (барабанды жууға арналған)/плазмалық зарарсыздандыру (барабанды кептірішке арналған) функциясы іске қосылғанда пайда болады.
	Күтім режимінде стерильдеу таңдалған кезде белгі жанады.
	Күтім режимінде иіс кетіру (i-refresh) функциясын таңдаған кезде белгі жанады.

	Күтім режимінде қатпарды жою қызметін таңдаған кезде белгі жанады.
	Экстра құрғақ қызметі таңдалған кезде белгі жанады.
	Шкафты кептіру қызметін таңдаған кезде белгі жанады.
	Үтікпен кептіру қызметі таңдалған кезде белгі жанады.

2. Бағдарлама таңдау

Бастапқы іске қосу интерфейсінде пайдаланушы не қажетіне байланысты жоғары барабан үшін кептіру режимін, жоғарғы барабан үшін кептіру режимін және төменгі барабан үшін жуу режимін таңдай алады, сосын керекті бағдарлама мен параметрлерді таңдау керек.

■ Бағдарламаны таңдау

- 1 Бастапқы іске қосу интерфейсінде пайдаланушы режимді таңдау аймағында төменгі барабан үшін жууды, жоғарғы барабан үшін кептіруді немесе жоғарғы барабан үшін күтім режимін таңдай алады;



- 2 Жоғарғы және төменгі барабандар бір уақытта жұмыс істей алады. Барабанды режимдерді ауыстыру жолымен таңдауға болады, тіпті егер басқа барабан іске қосылған болса да;
- 3 Тұрмыстық күнделікті қажеттіліктерге сай, төменгі барабан үшін жуудың 12 бағдарламасы, ал жоғарғы барабан үшін - 9 кептіру бағдарламасы және 8 күтім бағдарламасы орнатылған;
- 4 Жоғарғы барабан үшін кептіру бағдарламасы бір уақытта күтім бағдарламасымен орындалуы мүмкін емес.

■ Жоғарғы және төменгі барабандардың функционалдық параметрлерін реттеу

Пайдаланушы жуу және кептіру параметрлерін, алдын ала баптау қызметін және қажетіне қарай басқа қосымша қызметтерді күйге келтіре алады.

- 1 Жуу кезінде суды қыздыру температурасын таңдау үшін жуу режиміндегі күту статусында “температура” батырмасына басыңыз.
- 2 Бумен жууды қосу/өшіру үшін жуу режимінде күту күйінде “бу” батырмасына басыңыз.
- 3 Сығу жылдамдығын таңдау үшін жуу режиміндегі күту статусында “сығу” батырмасын басыңыз.

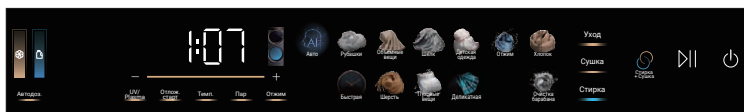

- 4 Кептіру режимін таңдау үшін кептіру режимінде күтім статусында “кептіру деңгейі” батырмасын таңдаңыз.



- 5 Бұл режимді таңдау үшін күтім режимінде күту статусында “күтім режимі” батырмасын басыңыз.



- 6 Жуу, кептіру немесе күтім ұзақтығын күйге келтіру үшін жуу режимінде, кептіру режимінде немесе күтім режимінде күту статусында “+” немесе “-” батырмаларын басыңыз.



Назар аударыңыз!

- 1 Көрсетілетін параметрлер әрбір басудан кейін өзгеретін болады.
- 2 Ағымдағы интерфейсте көрінетін бағдарламалар, параметрлер және қызметтер күйге келтірілетін және міндетті емес болып табылады.
- 3 Әртүрлі бағдарламалар үшін параметрлер элементтері әртүрлі болуы мүмкін.
- 4 Әртүрлі бағдарламаларда әртүрлі рұқсат етілген максималдық немесе минималдық жуу, кептіру және күту ұзақтығы бар.
- 5 “Тек сығу” және “барабанның өздігінен тазалануы” жуу бағдарламалары, сонымен қатар “авто”, “жейделер”, “көлемдік заттар” және “жылдам” кептіру бағдарламалары үшін ұзақтығын өзгертуге болмайды. Егер ұзақтығы “+” немесе “-” батырмасын басқаннан кейін өзгермесе, бұл қалыпты.

■ Іске қосу бағдарламасы

Сәйкес параметрлерді және қосымша қызметтерді орнатқаннан кейін бағдарламаны іске қосу үшін [▶] батырмасын таңдаңыз. Егер әдепкі күйі бойынша параметрлер жарамды болса, қуат көзін қосқаннан кейін жылдам іске қосу жұмыс істеуі мүмкін.



3. Айрықша функциялар

■ Жуу + кептіру функциясы

Функция жоғарғы және төменгі барабандар туралы ақпарат көмегімен интеллектуалдық жуу және кептіруді іске асыруы мүмкін.

- 1 Төменгі барабан үшін жуу режимінде жуудың керекті бағдарламасын таңдаңыз, жуу+кептіру батырмасын басыңыз, сосын бағдарламаны іске қосу үшін [▶] батырмасын басыңыз. Бұл уақытта машина жуу және кептіру режиміне ауысады. Жуу аяқталғанға дейін 15 минутқа жуық уақыт қалғанда, барабандағы температураны ертерек көтеру үшін, жоғарғы барабан автоматты түрде алдын ала қыздыру қызметін іске қосады. Төменгі барабанда жуу аяқталған кезде, жуу кезінде киім туралы интеллектуалдық жиналған ақпарат жоғарғы барабанға беріледі. Киімдерді төменгі барабаннан алып, жоғарғы барабанға орналастырғанда, интеллектуалдық кептіруді кептіру бағдарламасын қайталап таңдау қажеттілігіңіз [▶] батырмасын бір рет басу арқылы іске асыруға болады. Жуу және кептіру тиімдірек, қолайлы және ақылды.
- 2 “Жуу+кептіру” қызметін іске қосқаннан кейін барабандардың жоғарғы және төменгі есіктері бұғатталады. Төменгі барабандағы жуу аяқталған кезде, есіктері қолайлы тиеу және шығару үшін автоматты түрде бұғаттан шығады. Жуу немесе кептіру уақытында есікті бұғаттан шығару үшін, пайдаланушы жуу немесе кептіру режимінде [▶] батырмасын баса алады және барабанның жоғарғы есігі бірден бұғаттан шығады, ал барабанның төменгі есігі қауіпсіз бұғаттан шығару шарты сақталған кезде бұғаттан шығарылады.
- 3 “Жуу+кептіру” қызметін қосқаннан кейін, кептіру бағдарламасын ауыстырып қосу немесе жоғарғы барабан үшін күтім режимін таңдаған кезде “Жуу+кептіру” режимі жойылатын болады.
- 4 “Жуу + кептіру” қызметі қосұлы кезде жуу бағдарламасын өзгерту үшін пайдаланушы ағымдағы бағдарламаны тоқтату, сосын керек бағдарламаға қайта ауысу үшін [▶] батырмасына баса алады.
- 5 Кейбір бағдарламаларда “Жуу+кептіру” қызметін қосуға болмайды.



“Бу” батырмасы

“Жуу+кептіру” батырмасы

■ Бумен өңдеу функциясы

Бу бағдарламасын таңдау үшін осы батырманы басыңыз. Бұл бағдарламаны таңдаған кезде үнсіз келісіммен температура 60 градусқа жоғарылайды. Егер сізге “Авто, Көлемді заттар, Балалар киімі, Мақта” бағдарламаларын пайдаланған кезде керек болса, сіз бұл қызметті таңдай аласыз. Бумен жуу қызметін пайдаланған кезде белгі жанады.

■ Хош иістендіру қызметі

Хош иістендіру қызметі бар кептіруге арналған жоғары барабанда киімге хош иіс беруге болады. Қажет болғанда бағдарламаны іске қосу алдында хош иістендіргіші бар сыйымдылықты келесі қадамдарға сәйкес орналастырыңыз:

1. Барабанның жоғарғы есігін ашыңыз.
2. Біріншілік сүзгіні алыңыз.
3. Біріншілік сүзгіні ашыңыз.
4. Негізгі сүзгінің ортасындағы сәйкес тесікке хош иісті капсуланы алып, орналастырыңыз, негізгі сүзгіні жабыңыз және оны орнына орналастырыңыз.

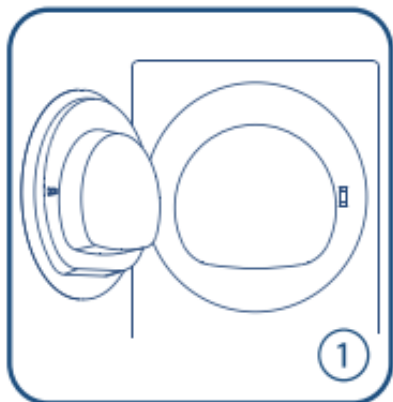

 Назар аударыңыз!

- 1 Хош иісті капсула герметикалық пластик пакетте сақталады. Бірінші пайдалану алдында пакетті шешуіңізді өтінеміз.
- 2 Мінсіз әсер үшін құрғақ киімді жүктеу ұсынылады.
- 3 Кептіргеннен кейін хош иісті капсуланы алып шығыңыз, егер ол жақын уақытта қолданылмайтын болса, оны полиэтилен пакетке салыңыз да, тиісті түрде сақтаңыз.
- 4 Машинада хош иістендіру бағдарламасынан кейін иіс қалады.
- 5 Хош иіс бірнеше кептіру процесінен кейін кетеді.

■ Стерильдеу қызметі

Төменгі барабан үшін жуу режимінде немесе жоғарғы барабан үшін кептіру режимінде стерильдеу қызметін белсендіру арқылы жуу немесе кептіру уақытында заттарды стерильдеу, кенелерді жою және ауаны тазартуды орындауға болады.

1. “Стерильдеу” батырмасы жартылай жарық болады, егер бұл қызметті белгілі бағдарламада таңдауға болса;
2. Стерильдеу функциясы белсенді кезде белгі толықтай жарық болады, ал “стерильдеу” батырмасы процесс аяқталғаннан кейін сөнеді.
 - Төменгі барабан үшін ультракүлгінмен стерильдеу қызметі таза және дұрыс жуу әсерін тудыра отырып, машинаның сыртқы барабанының төменгі бөлігінде орнатылған ультракүлгінмен стерильдеу құрылғысы көмегімен осы функцияның жұмысы уақытында бактериялар мен кенелерді жоюдан тұрады.
 - Жоғарғы барабан үшін плазмалық стерильдеу функциясы (Plasma) жұмыс уақытында заттарды стерильдеу, иістен тазалау және ауаны тазалауды қамтамасыз ете отырып, артқы ауа өткізгіште орнатылған плазмалық модуль көмегімен плазманың белгілі топтарының қатарын жүргізуден тұрады.

⚠ Назар аударыңыз!

1. Кейбір бағдарламаларда стерильдеу қызметін таңдауға болмайды.
2. Егер жуу процессінде төменгі барабандағы температура өте жоғары болса, УК-стерильдеу құрылғысы автоматты түрде сөнеді.
3. Плазмалық модульдің жұмысы кезінде жоғарғы барабанның жарығы көк болады, бұл қалыпты болып табылады.
4. Күтім режимінде плазмалық стерильдеу функциясы әдепкі күйі бойынша қосылмайды, егер “қатпарларды жою” режимі таңдалған болса.

■ Алдын ала күйге келтіру қызметі

Алдын ала орнату қызметімен жуу бағдарламасының аяқталуы уақытын орнатуға болады. Күйге келтіргеннен кейін бағдарлама аяқталғанға дейінгі қалған уақыт көрінеді. Пайдаланушылар қажетіне қарай бағдарламаның аяқталу уақытын орната алады.

Мысалы:

1. Бағдарлама параметрлерін күйге келтіргеннен кейін және бағдарламаны іске қосу алдында сәйкес режимге кіру үшін “Кейінге шегерілген старт” батырмасына басыңыз.



2. “+” және “-” батырмаларының көмегімен берілген уақытта күйге келтіріңіз. Мәні әрбір басқан сайын бір сағатқа өзгертін болады. Төменгі барабан үшін жууға арналған максималдық қосымша диапазон 24 сағатты құрайды.
3. Күйге келтіргеннен кейін бағдарламаны іске қосу үшін [▶] батырмасын басыңыз және кері есеп басталады.
4. Жуу+кептіру режимінде төменгі барабан үшін жуу аяқталуының алдын ала белгіленген уақыты ғана көрінетін болады. Жуудан кейін пайдаланушыға төменгі барабаннан жоғарғы барабанға заттарды ауыстырып, сосын жоғарғы барабанда кептіруді бастау үшін [▶] батырмасына басу керек.

⚠ Назар аударыңыз!

1. Алдын ала орнатылған уақыт - бұл бағдарламаның аяқталу уақыты. Егер бағдарламаны орнатудың нақты уақыты алдын ала белгіленген уақыттан асып кетсе, алдын ала орнатылған уақыт орындалмайды және бағдарлама бірден іске қосылады. Оған қоса, алдын ала орнатылған уақыт бағдарлама өзгерген кезде автоматты түрде жойылады.
2. Алдын ала күйге келтіру уақытын жоғарғы барабан үшін кептіру немесе күтім режимінде белсендіруге болмайды.

■ Есік құлыбының қызметі

Қауіпсіздік мақсаттарында жоғарғы және төменгі барабандар жұмыс істеп тұрғанда есіктер бекітіледі және экранда есік құлыбының белгісі пайда болады.

- 1 Жұмыс уақытында есікті бұғаттан шығару үшін бағдарламаны тоқтату үшін [DII] батырмасын алдымен басыңыз, сосын есіктің құлыбы белгісі өшкен соң есікті ашыңыз.
- 2 Кейбір жағдайларда, мысалы, барабандағы судың деңгейі немесе температурасы жоғары болған кезде немесе барабан айланып тұрғанда, есік құлыбы қауіпсіздік мақсаттарында бірден бұғаттан шықпайды, тіпті егер бағдарлама тоқтаған кезде. Бұл қалыпты жағдай.
- 3 Есікті ашпас бұрын, режимді алдын ала таңдау уақытында есікті бұғаттан шығарыңыз.

■ Балалардан бұғаттау

- 1 Балалардан бұғаттау баланың әрекеті немесе сырттан әсер ету нәтижесінде іске қосылған бағдарламаның жұмысын бұзудың алдын алуға мүмкіндік береді.
- 2 “Балалардан бұғаттау” функциясын 3 секунд бойы бір уақытта “+” және “-” батырмаларын басып, ұстап тұрып, күту, жуу немесе уақытша тоқтату режимінде белсендіруге болады. Осыдан кейін дисплейде “Балалардан бұғаттау” белгісі пайда болады.
- 3 Балалардан бұғаттау қосулы кезде тек қосу/өшіру батырмасы ғана жұмыс істейді. Берілген бағдарлама аяқталған кезде балалардан бұғаттау автоматты түрде өшеді.
- 4 Балалардан бұғаттау қосылған кезде бағдарлама немесе жуу параметрлерін дисплейде өзгертуге болмайды.
- 5 Егер балалардан бұғаттау қосулы болса, бірақ енді керек емес болса, оны өшіру үшін 3 секунд бойы бір уақытта “+” және “-” батырмасын басыңыз.



■ Шусыз режим

Қажет болғанда, сіз дыбыстық дабылдар қоса аласыз немесе өшіре аласыз.

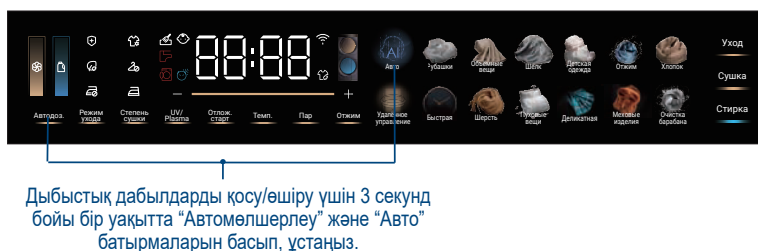

■ Басу арқылы автоматты ашу

Бұл кір жуатын машинаның есіктерінде басқанда автоматты түрде ашылатын құлыптар орнатылған. Жағдайға байланысты немесе әдеттегідей, сіз бұл функцияны есікті автоматты түрде ашу үшін пайдалана аласыз, бұл уақыт пен күш-жігерді үнемдейді.

- Бағдарламаны іске қоспас бұрын, есікті ашу үшін оны қолмен басуға болады.
- Кір жуғыш машинаның әр түрлі пайдалану шарттары мен әдеттеріне байланысты есікті автоматты түрде ашу функциясының іске қосылуы және жоғарғы және төменгі барабан есіктерінің ашылу бұрыштары әр түрлі болуы мүмкін.
- Бағдарламаны орындау кезінде есіктер бұғатталады. Бұл кезде есіктерді басу арқылы ашу мүмкін емес. Есікті ашып, киім салу үшін [D/I] түймесін басып, есікті ашу үшін оны басыңыз. Бұғаттан шығару шарттары орындалса, есік ашылады.
- Есіктерді ашу үшін басу керек ең қолайлы орындар оң жақтағы суретте көрсетілген.

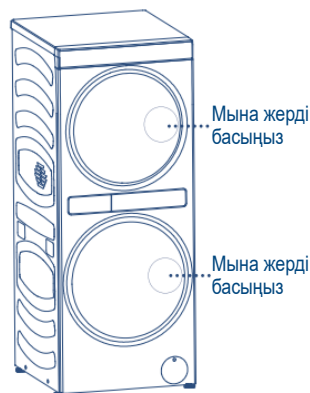

■ Автоматты мөлшерлеу



Киім-кешекке арналған жұмсартқыш



Кір жуатын ұнтақ

Бұл кір жуғыш машинада кір жуғыш ұнтақ пен мата жұмсартқышты Автоматты мөлшерлеу функциясы бар.

- 1 Автоматты мөлшерлеу функциясы зауыттық баптауларда әдепкі қалпы бойынша іске қосылады. Кір жуғыш машинаны бірінші рет пайдаланбас бұрын, кір жуғыш зат пен мата жұмсартқышты (кондиционерді) жеткілікті мөлшерде толтырыңыз немесе құйыңыз, айтпесе, олардың аз екенін ескертетін белгіше үнемі жыпылықтап тұратын болады. Ескерту белгішесі кір жуғыш зат пен мата жұмсартқыш (кондиционер) 1-2 жууға қалғанда іске қосылады. Ұнтақ пен мата жұмсартқыштың (кондиционердің) қажетті мөлшерін уақытында салып отырыңыз.
- 2 Автоматты мөлшерлеу функциясын кір жуғыш зат пен жұмсартқыш (кондиционер) үшін бөлек-бөлек қосуға болады. Бұл функция іске қосылған кезде белгіше жанады және белгішені басқан кезде өшеді, бұл автоматты мөлшерлеу функциясы өшірілгенін білдіреді. Осы уақытта төменгі барабанға қажетті мөлшерде сұйықтық немесе кір жуғыш зат қосуға болады.
- 3 Жуу бағдарламасы аяқталған кезде автоматты мөлшерлеу белгішесі өшеді.
- 4 Егер бағдарлама әлдеқаша іске қосылған болса, автоматты мөлшерлеу функциясын өзгерту мүмкін емес.
- 5 Жүнді, мамық заттарды және жүннен жасалған маталарды арнайы құралдармен жуу керек. Сондықтан жүнді, мамық заттарды және жүн маталарын жуу бағдарламасын таңдағанда кір жуғыш заттың автоматты мөлшерлеу мүмкіндігі автоматты түрде өшеді, кейін барабанға арнайы жуғыш затты қолмен қосуға болады. Матаны бүлдіріп алмау үшін қарапайым кір жуғыш затты қолданған кезде автоматты мөлшерлеу функциясын қосу ұсынылмайды.

■ Барабанды жарықтандыру

Барабан шамы кір жуғыш машина күту режимінде немесе кідірту режимінде болғанда және бағдарламаның соңында жанады, осылайша кір жуғыш машинадағы заттарды көріп, ақылды жуу мен кептіру нәтижесін тамашалай аласыз.

Барабан шамы өшірүлі болса, оны қосу үшін дисплей аймағын түрткіз.

■ Қашықтан басқару

Құрылғыны Wi-Fi-ға қосу

Кір жуу-кептіру машинасын Wi-Fi-ға қосып, құрылғының статусын бақылау, сонымен қатар қашықтан баптау және бағдарламаларды іске қосу үшін өз мобильді телефоныңызды қолданыңыз.

Ол үшін:



1 Evo қосымшасын жүктеңіз.



*Wi-Fi функциясын, сонымен қатар мобильдік қосымшаны қосужәне пайдалану барлық аймақтар (елдер) үшін мүмкін емес.

Wi-Fi функциясын, сонымен қатар мобильдік қосымшаны сіздің аймағыңыз (еліңіз) үшін қосу және пайдалану мүмкіндігін сатушыдан (уәкілетті ұйымнан) нақтылаңыз.

Бірнеше маңызды кеңес:

- Тұрмыстық Wi-Fi желісінің жиілігі 2,4 ГГц құрайтынына көз жеткізіңіз. Оны роутер баптауы арқылы тексеруге болады.
- Смартфоныңыздағы Bluetooth бен геолокация анықтау функциясы қосылуы ма, тексеріңіз.
- Құрылғыңыз желі қамтитын аймақта орналасқанына көз жеткізіңіз.
- Құрылғыңызға жақындаңыз

2 Evo қосымшасын ашып, жаңа есеп жазбасын ашыңыз немесе авторланыңыз.

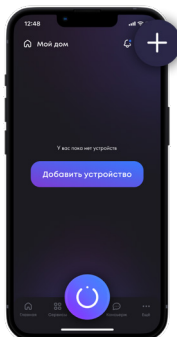

3 “Үй” бөліміне өтіп, “Құрылғы қосу” немесе оң жақ жоғарғы бөлікте орналасқан «+» батырмасын басыңыз.



Ескертпе:

Evo үнемі жаңартындықтан қосымшаның функциялары мен интерфейсі келесі сипаттамадан өзгеше болуы мүмкін.

Жуу және кептіру режимдерімен және осы құрылғының қызметтерімен танысу

- 4 Қуат батырмасын басып құрылғыны қосыңыз .
- 5 Экранға “PAiГ” жазуы шыққанша “UV/Plasma” батырмасын басып, ұстап тұрыңыз.
- 6 Құрылғы байланысу режиміне өтеді, Wi-Fi көрсеткіші жыпылықтай бастайды .
- 7 Өрі қарай қосымша құрылғыңызды тауып, анықтауға тиіс. Баптауды аяқтау үшін қосымшадағы нұсқауларды орындаңыз.
- 9 Желіге сәтті қосылса кір жуатын машинаның экранында тиісті хабарлама пайда болады, Wi-Fi  көрсеткіші жыпылықтауын қойып, байланыс үзілгенше жанып тұрады.

Құрылғыны қосымша көмегімен басқару

Кір жуу-кептіру машинасын пайдалану қауіпсіз болуын қамтамасыз ету үшін мобильді қосымша көмегімен бағдарлама қосу тек құрылғы панелінде “Қашықтан басқару” режимі белсенді болған соң қолжетімді болады. “Қашықтан басқару” режимі қосылған соң кір жуу-кептіру машинасының есіктері бұғатталады, барабанға режим іске қосылып, мобильді қосымша арқылы кір жуу/ кептіру баптауына өткенше кір салғаныңызға көз жеткізіңіз.



Жоғарғы барабанның кептіру бағдарламалары бойынша анықтамалық ақпарат

Программа сушки	Кептіру бағдарламасы	Іш киім мен киімнің ұсынылған түрлері	Құрғақ киім массасы
Авто	Реттеледі	Ыстыққа төзімді мақта немесе зығыр матадан, сондай-ақ мақта-зығыр матадан жасалған бұйымдар.	9 кг
Көлемді заттар	Реттеледі	Ыстыққа төзімді мақта немесе зығыр матадан, сондай-ақ мақта-зығыр матадан жасалған көлемді бұйымдар	5,5 кг
Жүн	Берілген уақыт бойынша	Барабанда кептіруге болатын жүннен жасалған бұйымдар; оңай кептіру үшін арнайы себетті пайдаланыңыз. 11-бетте тиісті пайдалану нұсқаулығын қараңыз.	1 кг
Жібек	Берілген уақыт бойынша	Жібек жейделерді, көйлектерді және басқа киімдерді барабанда төмен температурада кептіруге болады. Мұндай киімді соңына дейін кептіру ұсынылмайды. Бағдарлама аяқталғаннан кейін бірден киімді шығарып, іліп қойыңыз.	1 кг
Мамықты заттар	Берілген уақыт бойынша	Мамық куртқалар, мамық күртешелер және басқа да осыған ұқсас киімдерді барабанда кептіруге болады.	2 кг
Жылдам	Реттеледі	Синтетикалық талшықтан немесе мақтадан жасалған жеңіл және жұқа киімдердің аз мөлшері.	1 кг
Жейделер	Реттеледі	Зығыр жейделер мен полиэстерден және мақтадан жасалған жейделерді қалыпты кептіру.	3 кг
Хлопок	Регулируется	Устойчивые к высоким температурам хлопковые и льняные ткани	5,5 кг
Детская одежда	Регулируется	Детская одежда	1 кг

Назар аударыңыз!

- Кептіру уақыты келесі факторларды ескере отырып автоматты түрде түзетіледі: а. Киім түрі б. Киім саны в. Айналдыру дәрежесі г. Қоршаған орта температурасы
- Кептіру параметрлерін орнатпас бұрын, киімнің бірқалыбы мен затбелгілеріндегі таңбаларды қараңыз және киімді кептіруге болмайтын барабанға салмаңыз. Жүннен жасалған бұйымдар жұмсақ, сондықтан оларды шамадан тыс кептірмеу ұсынылады.
- Қалған кептіру уақыты киімнің түріне және мөлшеріне, ылғалдылығына және қоршаған ортаның температурасына байланысты өзгереді. Бұл қалыпты жағдай.
- Үстіңгі барабан кептіру үшін пайдаланылғанда, ал төменгі барабан іссіз тұрғанды, есіктің әйнегінде және үстіңгі және астыңғы барабанда су тұманының немесе конденсацияның аз мөлшерін байқауға болады. Бұл қалыпты жағдай.
- Жүннен, жібектен және мамықтан жасалған бұйымдарды кептіру бағдарламаларының уақытша параметрлері бар, сондықтан кептіру уақытын киімнің кептіру дәрежесін ескере отырып автоматты түрде түзету мүмкін емес. Қажет болған кезде дұрыс кептіру уақытын орнатыңыз.
- Көлемді заттарды кептіру кезінде (мысалы, төсектер, сейсептер және т.б.) үлкен жүктемеге байланысты үйілген, бұралған немесе дымқыл жеке жерлерді байқауға болады. Бұл қалыпты жағдай. Кептіру алдында жүктелетін өнімдерді жайып, түзетіп, жақсы нәтижеге қол жеткізу үшін қосымша ретінде белгіленген уақыты бар бағдарламаны таңдау ұсынылады.
- Арнайы себетті пайдаланып арнайы өнімдерді кептіру кезінде белгіленген уақытпен кептіру бағдарламасын таңдап, қажет болса, кептіру уақытын қолмен орнатыңыз.
- Мамықты куртқаларды кептіру нұсқаулары: мамықты куртқалар сыртынан су өткізбейтін сіндірумен өңделеді, бұл судың булануын қиындатады, сондықтан олар автоматты түрде кептіруге жарамайды. Өнімді кептіруді қысқа уақытқа қосу ұсынылады, содан кейін оны теріс айналдырыңыз (жеңдерді қоса) және біраз уақыт кептіруді жалғастырыңыз.

Жүктеу бойынша ұсыныстар

					
Шұлықтар Аралас маталар мата, шамамен 50 г	Іш киім Мақта, шамамен 70 г	Футболқалар Мақта, шамамен 300 г	Жейделер Мақта, шамамен 400 г	Пижамалар Шамамен 200 г	Түкт монша сүлгісі Мақта, шамамен 300 г
					
Түкті жабынды Мақта, шамамен 1500 г	Джинс Шамамен 800 г	Жұмыс киімі Мақта, шамамен 1200 г	Бір кісілік жайма Мақта, шамамен 800 г	Күртке Мақта, шамамен 800 г	Аралас матадан жасалған сыртқы киім Шамамен 800 г

Жоғарғы барабанның күтім режиміндегі бағдарламалары бойынша анықтамалық ақпарат

Күтім режиміндегі бағдарламалар	Іш киім мен киімнің ұсынылған түрлері
Жейделер	Мақта және аралас матадан жасалған жейделерді күту және жақсарту.
Көлемді заттар	Мақта төсектерін, көрпе жамылғыларын және басқа да көлемді заттарды күту және жақсарту.
Жібек	Жібек бұйымдарын күту және олардың жағдайын жақсарту.
Ұқыпты	Үйдегі төсек-орындарды күту және жағдайын жақсарту.
Мамықты заттар	Мамықты куртқаларды күту және жақсарту.
Теріден жасалған бұйымдар	Ішкітерді және түгі бар орамалдарды күту және жақсарту.
Жүн	Жүннен және аралас матадан жасалған сыртқы киімдерді күту және жақсарту.
Балалар киімі	Балалар киімінің жағдайын күту және жақсарту.
Күтім бойынша ұсыныстар	<ol style="list-style-type: none"> 1 Жүктеу кезінде киімді табиғи және жазылған күйде ұстаңыз; 2 Ересектерге арналған киім бір-бірлеп жүктеледі; 3 Балалар киімдері бір уақытта 5 дана көлемінде жүктеледі; 4 Киімнің артық мөлшерін немесе көлемін, әсіресе жібек бұйымдарын, мысалы, жібек көрпелерді және т. б. салмаңыз.;



Назар аударыңыз!

- 1 Жоғарыда келтірілген ақпарат тек анықтама үшін берілген. Өнімнің жаңа нұсқалары жақсарған және шығарылған сайын, күтім уақыты өзгеруі мүмкін және қол жетімді өнімге байланысты болады. Сонымен қатар, су мен ауаны өңдеу арқылы киімге ерекше күтім жасау үшін өндіріс материалы және бирка мен жапсырмалардағы нұсқауларға сәйкес келетін бағдарламаны таңдауды ұмытпаңыз.
- 2 Көйлектерге, көлемді заттарға, жібек, жүннен жасалған бұйымдарға және т.б. арналған I-refresh функциясын таңдауда күтім режиміндегі бағдарламалар суды бүркүді қамтиды, бұл жақсы күтімді, қатпарларды тегістеуді және бөгде иісті кетіруді қамтамасыз етеді.
- 3 “Нәзік”, “Мамық заттар” және “Жүннен жасалған бұйымдар” бағдарламалары осындай ерекше заттарға күтім жасап қана қоймай, қарапайым киімдерді қыздырады және кептіреді.
- 4 Сумен және ауамен өңдеу құрғақ киімге күтім жасау үшін қолданылады. Ылғал немесе дымқыл киімді күтім режимін таңдамас бұрын сығып алу керек. Егер дымқыл киімді күтім режимінде өңдеу үшін тікелей жүктесе, ол қысқарып қалуы немесе пішінін жоғалтуы мүмкін.
- 5 Күтім режимінде өңдеуден бұрын киімді түймелеп, іш жағына айналдыру ұсынылады.
- 6 Күтім режимін таңдамас бұрын, киімде зақымдалған төсемдер, жамаулар немесе зергерлік бұйымдар жоқ екеніне көз жеткізіңіз.
- 7 Тері өнімдері мен басқа да қымбат киімдерді күтім режимінде жиі өңдеуге болмайды.
- 8 Қолдан және жібектен жасалған киімдерді, сондай-ақ кестеленген белдемшелерді күтім режимінде өңдеу алдында жұмсақ шүберекпен орау ұсынылады.
- 9 Барабанға зақым келтірмеу үшін көптеген сәндік түймелері, металл әшекейлері, пластикалық моншақтары және басқа да сыртқы әшекейлері бар киімдерді күтім режимінде өңдеуден бұрын мұқият орау керек.
- 10 Күтім режимінде киімді желіммен қапталған мата, зергерлік бұйымдары (полиуретанды төсеніштермен, жылтыр кірістірулермен, бекіткіштермен, ілгектердің барлық түрлерімен, металл зергерлік бұйымдармен, тақтайшалармен, шынжырлармен, қулондармен және т.б.), байланыстыратын материалдары немесе пішінді орнататын металл құрылымдары бар киімдерді өңдеуден бұрын мұқият ойлану керек. Егер сізге шешім қабылдау оңай болмаса, кәсіби маманмен кеңесіңіз.
- 11 Күтім режимінде өңдеуден кейін кейбір өнімдер сәл ылғалды болып қалады. Оларды киер алдында жазып, құрғатыңыз.
- 12 Бағдарламаны күтім режимінде әр іске қосқаннан кейін, талшық сүзгісін қолмен тазалау ұсынылады.
- 13 Кейбір бағдарламаларды орындау кезінде Суды шашыратқанда терезеден су тамшылауы мүмкін. Бұл қалыпты жағдай.

Төменгі барабанның жуу бағдарламалары бойынша анықтамалық ақпарат

Жуу бағдарламасы	Іш киім мен киімнің ұсынылған түрлері	Кір жуғыш машинасын жүктеу
Авто	Мақтадан, зығырдан, синтетикалық матадан және өзге де материалдардан жасалған киімдерді автоматты жуу.	12 кг
Жейделер	Кір жуғыш машинада жууға болатын жейделер.	3 кг
Көлемді заттар	Кір жуғыш машинада жууға арналған көлемді киімдер, жаймалар, көрпе жамылғылары және басқа заттар.	5,5 кг
Жібек	Кір жуғыш машинада жууға болатын жібек киім.	1 кг
Балалар киімі	Кір жуғыш машинада жууға болатын балалар киімі.	2 кг
Жүн	Кір жуғыш машинада жууға болатын жүннен жасалған киім.	1 кг
Мамықты заттар	Кір жуғыш машинада жууға болатын мамық заттар.	2 кг
Ұқыпты	Кір жуғыш машинада жууға болатын нәзік төсек-орын жабдықтары.	5 кг
Жылдам	Мақта, зығыр және синтетикалық маталардан жасалған тым лас емес киім.	1 кг
Сығу	Киімді сығу және кептіру.	12 кг
Мақта	Кір жуғыш машинада жууға болатын мақта киімдері.	8 кг
Барабанның өздігінен тазаруы	“Барабанды өзін-өзі тазарту” бағдарламасын іске қосқан кезде жуғыш затты қосуға болмайды. Барабанды тазалау үшін кез келген жуғыш затты қолданбас бұрын, оның нұсқаулығын мұқият қарап шығыңыз және барабанның көбікпен толып кетуіне, тіпті машинаның зақымдалуына немесе киімнің бүлінуіне жол бермеу үшін барабанның берілген кір жуғыш машинаның барабанын тазалауға жарамды екеніне көз жеткізіңіз. Ескерту: барабанның көбікпен толып кетуіне, тіпті машинаның зақымдалуына немесе киімнің бұзылуына жол бермеу үшін өзін-өзі тазалау кезінде барабанға киім салмаңыз немесе жуғыш зат қоспаңыз.	



Назар аударыңыз!

- 1 “Жылдам” бағдарламасында көрсетілген уақыт айналдыру кезінде киімді тарату уақытын қамтымайды. “Жылдам” бағдарламасын таңдағанда, көбік киімде қалмас үшін ұнтақ немесе сұйық жуғыш зат пен мата жұмсартқыштың (кондиционердің) артық мөлшерін пайдаланбаңыз.
- 2 Егер жұмыс кезінде машинаның дисплейі жоғары кернеуде статикалық электр қуатына үздіксіз ұшыраса, ол автоматты түрде қайта іске қосылып, бағдарламаны қайта іске қосқанға дейін жалғастыра алады, бұл қалыпты жуу процесіне әсер етпейді.
- 3 Төменгі барабанды жуу үшін пайдаланғанда, ал үстіңгі барабан есігінің әйнегінде аз мөлшерде су тұманы немесе конденсация байқалуы мүмкін. Бұл қалыпты жағдай.
- 4 Жоғары жылдамдықпен кептіргеннен кейін, киімдердің кішкене заттары барабан қабырғасына оңай жабысады. Барлық киімдердің алынғанына көз жеткізіңіз.

Жуғыш заттарды қолдану

Алдыңғы жүктемесі бар автоматты кір жуғыш машинаға сәйкес келетін көбіктенбейтін немесе аз көбіктенетін жуғыш заттарды қолданыңыз.

Жуғыш заттың қанша мөлшерін қолдану керектігін білу үшін нұсқаулықты қараңыз. Артық көлем барабанды толтыра алатын көбіктің көп мөлшерін тудырады, бұл жуу сапасына әсер етеді, шаюды қиындатады, тіпті өмір мен денсаулыққа қауіп төндіреді.

Мата жұмсартқышты (кондиционерді) пайдалану

Кейбір брендтердің мата жұмсартқыштары тұтқыр болғандықтан, жақсы әсер ету үшін оны бөлікке құймас бұрын оны 1:1 қатынасында сумен сұйылту ұсынылады. Мата жұмсартқыштың (кондиционердің) қанша мөлшерін пайдалану керектігін білу үшін нұсқаулықты қараңыз. Кондиционердің артық мөлшері синтетикалық талшықты киімнің бұзылуына әкелуі мүмкін.

Жуғыш зат пен мата жұмсартқыштың (кондиционердің) автоматты мөлшерлемесі

Жуғыш зат пен мата жұмсартқышты (кондиционерді) тиісті бөліктерге алдын ала құюға болады. Басқару интерфейсінде “жуғыш заттың” немесе “мата жұмсартқыштың (кондиционердің)” автоматты мөлшерлемесі таңдағанда, машинаның өзі қажетті мөлшерді анықтайды және барабанға жуғыш затты немесе жұмсартқышты (кондиционерді) автоматты түрде береді.

Жуғыш затты немесе мата жұмсартқышты (кондиционерді) автоматты мөлшерлеу функциясын іске қосқан сайын жуғыш затты немесе мата жұмсартқышты (кондиционерді) қосудың қажеті жоқ. Егер мөлшерлегіштің бөлігінде жуғыш зат немесе мата жұмсартқыш (кондиционер) жеткіліксіз болса, тиісті белгіше жыпылықтайды. Бұл жағдайда екеуін қажетті көлеммен уақтылы толтырыңыз. Бұл ретте сұйықтық деңгейі бөліктегі ең жоғары белгіден аспауы тиіс.

Жуғыш затты немесе мата жұмсартқышты (кондиционерді) қосқанда, толып кетпеу немесе артық мөлшерді қоспау үшін құйылым жылдамдығын қадағалаңыз.

Кір жуғыш затты қолдану

Әдепкі бойынша, сұйық жуғыш зат барабанға автоматты түрде беріледі. Егер кір жуғыш зат қолданылса, алдымен автоматты дозалау функциясын өшіріп, содан кейін барабанға кір жуғыш затты қолмен қосу керек.

Жүн, мамық және жүннен жасалған киімдерді барабанға қолмен қосып, арнайы жуғыш заттармен жуу керек.



Назар аударыңыз!

- 1 Жуу бағдарламасы аяқталғаннан кейін бөліктің қақпағында судың немесе конденсаттың аз мөлшерін байқауға болады. Бұл қалыпты жағдай.
- 2 Кір капсулаларын пайдаланған кезде, автоматты дозаны өшіріп, киім жүктелгенге дейін барабанға салыңыз. Оларды жуғыш зат бөлікке салмаңыз.
- 3 Су төгетін тесік бітеліп қалмас үшін жуғыш шүберектерді пайдаланбаңыз.
- 4 Автоматты мөлшерлеу қосылған кезде, шамадан тыс көбік болғандықтан, шала шаюды болдырмау үшін концентрацияланған жуғыш затты қолданбаңыз.

1

Ақылды жүктеу бункерін ашу үшін диспенсер тұтқасын басыңыз.

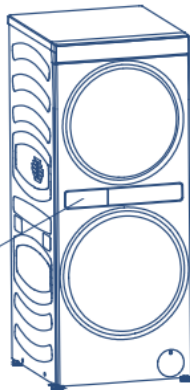

Мөлшерлегіш тұтқасы

2

Жуғыш зат пен мата жұмсартқышты (кондиционерді) тиісті бөліктерге құйыңыз.

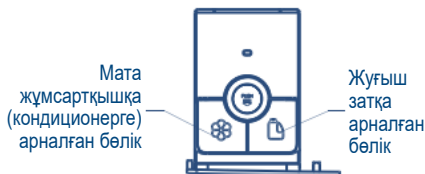

3

Ақылды жүктеу бункерін артқа сырғытыңыз.

Бұл бұйымға күнделікті қызмет көрсету

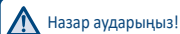

Назар аударыңыз!

1. Тазалау мен техникалық қызмет көрсетуді бастамас бұрын, қуат кабелінің ашасын розеткадан алыңыз.
2. Тазалау және техникалық қызмет көрсету аяқталғаннан кейін бөлшектеу қадамдарын кері тәртіпте орындай отырып, компоненттерді қайта орнатыңыз.

Жоғарғы барабанның талшықты сүзгісін тазалау

Бастапқы сүзгіні тазалау

Жақсы кептіру нәтижесін қамтамасыз ету үшін әр кептіруге дейін немесе кейін бастапқы сүзгіні тазалаңыз.

- 1 Үстіңгі барабанның есікшесін ашыңыз.
- 2 Кір жуғыш машинадан бастапқы сүзгіні алыңыз.
- 3 Сүзгіні ашыңыз.
- 4 Ылғал сүлгімен әр бетінен қылшық бөлшектері мен қатты қоқыстарды алып тастаңыз.

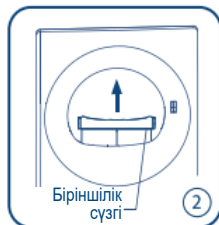
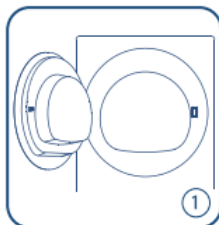

Екінші сүзгіні тазалау

Кептіруден кейін екінші сүзгіні уақтылы тазалаңыз.

- 1 Есікті ашып, бастапқы сүзгіні алыңыз.
- 2 Екінші сүзгі тұтқасын сол қолыңызбен ұстап тұрып, екінші сүзгі машинаның алдыңғы жағына қарай жылжытыңыз, содан кейін оны солға жылжытып, жоғары қарай шығарыңыз.
- 3 Дымқыл сүлгімен сырт бетінен түк пен қатты қоқысты сүртіп тастаңыз. Содан кейін кептіру сапасына теріс әсерді болдырмас үшін екінші сүзгі торынан су тамшыларын немесе су қабығын құрғақ шүберекпен сүртіңіз.
- 4 Сүзгінің артқы жағындағы пластикалық орнықтырғышты шешіп, кеуекті сүзгіні алып шығып, түк пен қатты қоқыстарды сілкіп түсіру үшін кеуекті ақырын қағыңыз. (Бұл қадамды әр жолы орындау қажет емес. Оны айына бір рет немесе қажет болған жағдайда жүзеге асыру ұсынылады).



Назар аударыңыз!

- 1 Сүзгі торын сумен тазалаған кезде, оны орнына қоймас бұрын оның беті кептірілгеніне немесе құрғатылғанына көз жеткізіңіз.
- 2 Тазартып болғаннан кейін, түк сүзгісін орнына қойыңыз. Егер сүзгі орнына орнатылмаса, дисплейде ескерту белгішесі жанады. Бұл жағдайда сүзгінің қалпын түзетіп, оның дұрыс орнатылғанына көз жеткізу керек.
- 3 Түк сүзгісін тазартқан кезде, сүзгі тығыздағышының айналасынан, кептіру барабаны есікшесінің шынысынан, ауа өткізгіштен және басқа жерлерден қоқысты алып тастаңыз.

Бұл бұйымға күнделікті қызмет көрсету

Жуғыш зат пен кір жууға арналған мата жұмсартқыш (кондиционер) ұяшығын тазарту

Жуғыш заттар мен кір жууға арналған мата жұмсартқыштар (кондиционерлер) жоғары тұтқырлыққа ие және ұяшықтың ішкі қабырғаларына оңай жабысып, тұрып қалады, авто мөлшерлеу функциясы тиімділігінің төмендеуіне әкелуі мүмкін. Жуғыш зат пен кір жууға арналған мата жұмсартқыш (кондиционер) ұяшығын уақтылы тазалап тұру қажет.

- 1 Жуғыш заттарға арналған ұяшықты ашу үшін машина ортасындағы мөлшерлегіш тұтқасын басыңыз.
- 2 Оны шығарып алу үшін жуғыш затқа арналған ұяшықтың ортасындағы көк батырманы басып, жуғыш зат пен мата жұмсартқыштың (кондиционердің) қалдықтарын төгіп тастаңыз.
- 3 Ұяшықты ішінен таза сумен шайып, сыртын сүлгімен құрғатыңыз.
- 4 Мөлшерлегіштің секцияларын іштен сүлгімен сүртіңіз.
- 5 Жуғыш затқа арналған ұяшықты бастапқы қалпына келтіріңіз.

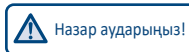
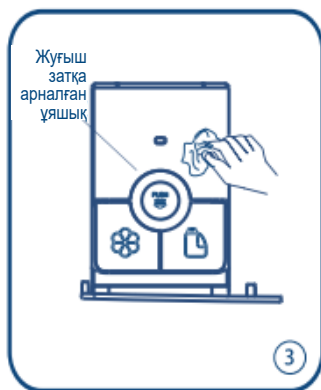

- 1 Егер сіз кір жуғыш машинаны ұзақ уақыт пайдаланбасаңыз, қоюлануға бейім сұйықтықпен жеткізуші құрылғы түтіктерінің бітелуіне жол бермеу үшін жуғыш зат пен кір жууға арналған мата жұмсартқышты (кондиционерді) төгіп тастаған жөн.
- 2 Кір жуғыш машинаны жылжыту немесе еңкейту кезінде немесе жаңа тұрғын үйге көшу кезінде жуғыш затқа арналған ұяшықтан сұйықтықтың төгілуіне жол бермеу үшін жуғыш затқа арналған ұяшықты алдын-ала алып шығып, оны уақытша сақтауға қойып, кір жуғыш машина қайтадан жұмыс істей бастаған кезде қайта орнату ұсынылады.
- 3 Жуғыш затқа арналған ұяшықты алып тастағаннан кейін, сұйықтықтың қалдықтарын жеткізу құрылғысының түтіктерінен байқауға болады. Бұл қалыпты жағдай.
- 4 Бөлікті орнына орнатқан кезде, қымтаудың жеткіліксіздігіне байланысты шамадан тыс ағып кетуді немесе тиімсіз авто мөлшерлеуді болдырмау үшін оны жеткізу құрылғысының түтіктеріне қатысты түзету қажет.
- 5 Үстіңгі барабан жұмыс істеп тұрған кезде бөліктің бетінде аз мөлшерде су тұманы немесе конденсат байқалуы мүмкін. Бұл қалыпты жағдай. Оны сүлгімен сүртіп жіберіңіз.

Бұл бұйымға күнделікті қызмет көрсету

Құю келте құбырының торлы сүзгісін тазарту

Су жеткіліксіз құйылған жағдайда, келте құбырының торлы сүзгісін келесі қадамдарды орындау арқылы тазартыңыз:

- 1 Суды жіберу шүмегін жабыңыз.
- 2 Құю құбыршегін ажыратыңыз.
- 3 Торлы сүзгіні сәйкес келетін тістеуіктермен алып шығыңыз.
- 4 Торлы сүзгіні жұмсақ қылшақпен тазалаңыз.
- 5 Торлы сүзгіні орнына қойыңыз.



- 1 Кір жуу сапасын жақсарту үшін құю келте құбырының торлы сүзгісін тастамаңыз.

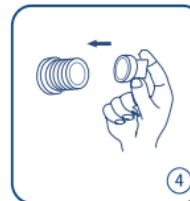
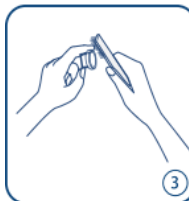
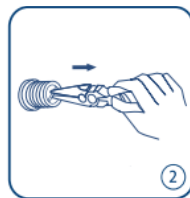
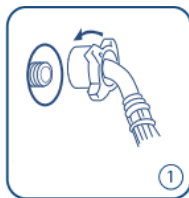

Су шашыратқышты тазарту

Күтім режимінде бағдарламаны таңдаған кезде, кейбір материалдардан жасалған киімдерге өңдеу сапасын жақсарту үшін су шашыратылады. Негізі, кір жуғыш машинаны әр қолданғаннан кейін су шашыратқышты тазартудың қажеті жоқ. Бұл әдетте егер кір жуғыш машина жұмыс істеген кезде арналардың мүмкін бітелуінен су шашырамаған кезде ғана қажет.

- 1 Үстіңгі барабанның есікшесін ашыңыз.
- 2 Қоса берілген құрал-сайман жинағынан кигізбе кілтті алыңыз.
- 3 Кілтті сол қолыңызбен ұстап, оны үстіңгі барабанға сұғып, киімге арналған бөліктің жоғарғы оң жақ бұрышындағы шашыратқышты іліп алып, содан кейін кілтті сағат тіліне қарсы бұрап, шашыратқышты шешіп алыңыз.
- 4 Торлы сүзгіні сағат тіліне қарсы бұрап шашыратқыштан шешіп алыңыз.
- 5 Торлы сүзгіні сумен шайыңыз, содан кейін орнына қойыңыз.

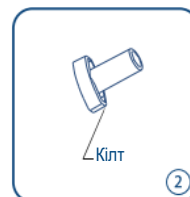
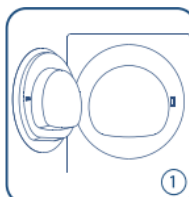

Сұлбалық кескін (ішкі көрінісі)





- 1 “Ұқыпты”, “Мамық заттар” және “Тері бұйымдары” бағдарламасын таңдаған кезде күтім режимінде шашырату жүргізілмейді.
- 2 Су құбырындағы судың қысымы қалыпты екеніне көз жеткізіңіз. Егер қысым жеткіліксіз болса, шашыратқыштың тиімділігі төмендеуі мүмкін, су шашыратқыштың бастиегінен ағып кетеді, нәтижесінде киім сулануы мүмкін.
- 3 Бөлшектеу кезінде бөлшектерге зақым келтірмеу үшін шашыратқыштың бастиегін бөлшектеуді маманға тапсырған жөн.

Бұл бұйымға күнделікті қызмет көрсету

Ағызу сүзгісін тазарту (айына кемінде бір рет жүргізіледі)

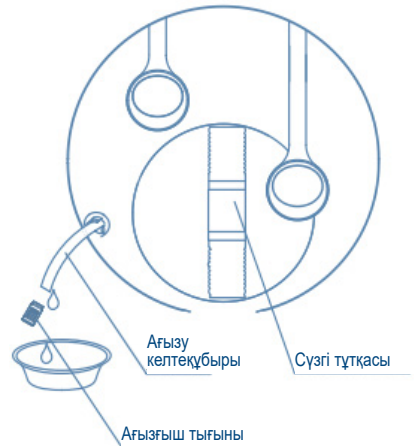
- 1 Суды ағызу үшін төменгі барабанда сығу бағдарламасын іске қосыңыз.
- 2 Бағдарлама аяқталғаннан кейін қуат кабелінің ашасын розеткадан ағытыңыз.
- 3 Кір жуғыш машинадан су ағып болғаннан кейін, оны ашу үшін төменгі оң жақ бұрыштағы ойымшаны басыңыз.
- 4 Ағызу келте құбырын абайлап алып шығып, су ағызатын тығынды алып, қалған суды төгіп тастаңыз, тығынды орнына қойып, келте құбырды орнына сырғытып, оны бекітіңіз.
- 5 Алып шығу үшін сүзгі тұтқасын сағат тіліне қарсы бұраңыз.
- 6 Сүзгіден жіп пен басқа да ұсақ қоқыстарды алып тастап, таза сумен шайыңыз.
- 7 Сүзгіні ойық бойымен сырғытып салып, сағат тілімен бұраңыз, содан кейін ойымшаны жабыңыз.



 Назар аударыңыз!

- 1 Сүзгіні көлбеулетіп бұрамаңыз, себебі бұл ағып кетуге әкелуі мүмкін.
- 2 Ағызу келте құбырын күрт тартпаңыз, себебі ол оңай зақымдалуы мүмкін, бұл өз кезегінде ағып кетуге әкелетін болады.
- 3 Су ағып кетпес үшін тығынды мықтап орнатыңыз.

Есікшенің апаттық ашылуы

 Назар аударыңыз!

- 1 Есікшенің апаттық ашылуы – бұл төтенше жағдай туындаған жағдайда алдынан жүктеу есікшесін шұғыл түрде ашудың тәсілі. Оны жай кезде пайдаланбаңыз.
- 2 Бұл әдісті қолданбас бұрын жазатайым оқиға мен ықтимал зақымдануды болдырмау үшін ішкі барабанның тоқтағанына, барабанның температурасы 50°C-тан төмен екеніне және су деңгейінің есікшенің шыны тығыздағышының төменгі жиегінен төмен екеніне көз жеткізіңіз.

- 1 Алдымен ағызу сүзгісін тазарту нұсқаулығына сәйкес барабандағы суды ағызу келте құбыр арқылы төгіп тастаңыз.
- 2 Суды ағызғаннан кейін, барабанның апаттық иінтірегін (иінтіректердің қалпы оң жақтағы суретте көрсетілген) ақырын ғана төмен қарай тартыңыз, содан кейін оны ашып, киімді алу үшін есікшені басыңыз.

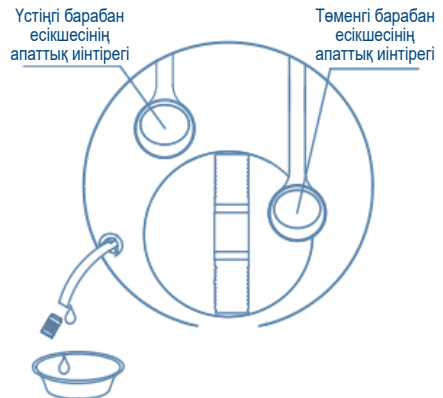

Сұрақтар бар ма? Бұл бөлім пайдалы болуы мүмкін.

Күйі: Жұмыс басталғанға дейін

Проблемалық жағдай	Кір жуғыш машинаны бірінші рет қолданар алдында ағызу келте құбырында біраз судың болуы.
Шешу жолдары	Бұл қалыпты жағдай. Сату алдындағы тексеруден кейінгі судың қалдықтары.

Күйі: Кір жуу немесе кептіру

Проблемалық жағдай	Жұмыс істемейді
Шешу жолдары	<ul style="list-style-type: none"> а Іркіліс немесе желідегі кернеу тым жоғары ма? б Ашасы розеткаға нық салынған ба? б Сақтандырғыш немесе автоматты ажыратқыш зақымдалмаған ба? т Қосу батырмасы басылды ма? д Су беру краны ашық па? е Режимді алдын ала таңдау функциясы іске қосылған ба? ж Батырма [▶] «кідірту» күйінде тұрған жоқ па?
Проблемалық жағдай	Бағдарламаларды таңдау батырмалары істемейді
Шешу жолдары	а “Балалардан бұғаттау” функциясы іске қосылған ба?
Проблемалық жағдай	Су құбырының шүмегінен су ағып жатыр
Шешу жолдары	<ul style="list-style-type: none"> а Тиісті типтегі шүмек орнатылған ба? б Құю құбыршегінің келтеқосқышы дұрыс жалғанған ба? б Шүмек сынып қалған жоқ па?
Проблемалық жағдай	Киім-кешек нашар жуылған
Шешу жолдары	Жүктелген кірдің салмағы барабан үшін рұқсат етілген максималды мәннен асып кеткен жоқ па?

Күйі: Үстіңгі барабанда кептіру

Проблемалық жағдай	Кептіру уақыты тым ұзақ немесе киім толығымен кептірілмеген.
Шешу жолдары	<ul style="list-style-type: none"> а Бағдарламаны дұрыс орнатқаныңызға көз жеткізіңіз. б Сүзгі тазартылған ба? б Киімнің бір бөлігін барабаннан алыңыз. т Кептіру алдында киім толығымен сығылған болу керек.

Проблемалық жағдай	Су ақпауда немесе өте баяу ағуда.
Шешу жолдары	<ul style="list-style-type: none"> а Суды жіберу шүмегі ашық па және су құбырында су бар ма? б Құю сүзгісі бітеліп қалған жоқ па? б Шүмек немесе құю құбыршегі қатып қалған жоқ па? т Судың жоқтығын қажет ететін режим таңдалған жоқ па? д Батырма [▶] «старт» күйінде тұрған жоқ па? е Құю құбыршегі бүгіліп қалған жоқ па? ж Су құбырындағы судың қысымы төмен емес пе?
Проблемалық жағдай	Бөтен дыбыс.
Шешу жолдары	<ul style="list-style-type: none"> а Кір жуғыш машина қиғаш / шайқалып тұрған жоқ па? б Ішінде тиындар, түймелік немесе басқа бөгде заттар жоқ па?
Проблемалық жағдай	Кір жуу сапасының нашарлығы
Шешу жолдары	<ul style="list-style-type: none"> а Қолданылатын жуғыш заттың түрі мен көлемі сәйкес келе ме? б Бағдарлама дұрыс таңдалған ба?
Проблемалық жағдай	Кір жуғыш машина жұмысын уақытынан бұрын тоқтатуда.
Шешу жолдары	<ul style="list-style-type: none"> а Тоқ немесе су беру кенеттен өшіп қалған жоқ па? б Батырма [▶] «кідірту» күйінде тұрған жоқ па?
Проблемалық жағдай	Су ағызылмайды немесе тым баяу ағызылуда.
Шешу жолдары	<ul style="list-style-type: none"> а Ағызу құбыршегі бүгіліп, бітеліп немесе қатып қалған жоқ па? б Ағызу сүзгісі бітеліп қалған жоқ па?

Күйі: Төменгі барабаннан суды ағызу

Проблемалық жағдай	Су ағызылмайды немесе тым баяу ағызылуда.
Шешу жолдары	<ul style="list-style-type: none"> а Ағызу құбыршегі бүгіліп, бітеліп немесе қатып қалған жоқ па? б Ағызу сүзгісі бітеліп қалған жоқ па?
Проблемалық жағдай	Шашыратқыштың бастиегі күтім режимінде суды шашпайды.
Шешу жолдары	<ul style="list-style-type: none"> а Су беру краны ашық па? б Құю құбыршегі жалғанған ба? б Жіберу қақпашасының торлы сүзгісі тазартылған ба? т Шашыратқыш бастиегінің сүзгісі тазартылған ба?

Күйі: Үстіңгі барабан күтім режимінде жұмыс істеуде

Проблемалық жағдай	Шашыратқыштың бастиегі күтім режимінде суды шашпайды.
Шешу жолдары	<ul style="list-style-type: none"> а Су беру краны ашық па? б Құю құбыршегі жалғанған ба? б Жіберу қақпашасының торлы сүзгісі тазартылған ба? т Шашыратқыш бастиегінің сүзгісі тазартылған ба?

Сұрақтар бар ма? Бұл бөлім пайдалы болуы мүмкін.

Күй: Төменгі барабан сығу режимінде жұмыс істеуде

Проблемалық жағдай	Жұмыс істемейді
Шешу жолдары	<p>а Ағызу уақыты бағдарламамен белгіленеді және сығу біраз уақыттан кейін басталады.</p> <p>б Киім-кешек үймеліп қалған жоқ па?</p>
Проблемалық жағдай	Сығу көзіндегі кір жуғыш машинаның қатты дыбысы, дірілі және қозғалысы.
Шешу жолдары	<p>а Барлық тасымалдау бұрандамалары алынып тасталған ба?</p> <p>б Кір жуғыш машина дәл орнатылған ба? (Аяқтарды ретке келтіруге және оны тұрақты етуге болады)</p> <p>б Киім-кешек үймеліп қалған жоқ па?</p> <p>т Кір жуғыш машина басқа затқа соғылып тұрған жоқ па?</p> <p>д Бөгде заттарға тиіп тұрған жоқ па?</p>
Проблемалық жағдай	Сығу бағдарламасы орындалды, бірақ кір толығымен кептірілмеген.
Шешу жолдары	<p>а Сығу дәрежесі киімнің түріне байланысты.</p> <p>б Киім-кешек аз жүктелген жоқ па? Бұл жағдайда сығу режимінде барабанды өстің ығысуынан қорғау іске қосылуы мүмкін.</p>

Басқа проблемалар

Проблемалық жағдай	Басқару тақтасының кей жерлері қызып кетуде.
Шешу жолдары	Электрондық компоненттерді аздап қызуы. Бұл қалыпты жағдай.
Проблемалық жағдай	Белгіленген уақыттан кейін кір жуу тоқтамайды.
Шешу жолдары	Құю және ағызу құбыршектерінің нашар күйі немесе киімнің біркелкі үлестірілмегендігі, бұл кір жуу уақытының артуына әкеледі.

Қате туралы мәтіндік хабарлар

Проблемалық жағдай		Шешу жолдары
LOCK	Есікше бұғатталған	Барабандағы жоғары температура немесе жоғары су деңгейі. Бұл кәдімгі хабар.
CLOCK	Балалардан бұғаттаудың қосылуы туралы сигнал.	Кәдімгі хабар.
CLrFLtr	Су ағызу қатесі	Ағызу сорғысының бітеліп қалмағанына және ағызу құбыршегінің бүгіліп қалмағанына көз жеткізіңіз; ағызу сүзгісін тексеріп, тазалаңыз.
E2	Есікшенің қате бұғатталуы	Бағдарламаның басында есікше бұғатталмаған жағдайда жанады; есікшені қайтадан жабыңыз, содан кейін "Іске қосу" батырмасын басыңыз
E2	Есікшенің оқыс бұғаттан шығуы	Бағдарламаның соңында есікше бұғатталмаған жағдайда жанады. Су беру мен электр қуатын өшіріп, жөндеу және техникалық қызмет көрсету маманын шақырыңыз.
E4	Сумен жабдықтаудың бұзылуы, шүмек жабылған немесе су құбырында су жоқ.	Шүмектің ашық екенін, қысымның жеткілікті екенін және су құбырында судың барын тексеріңіз.
E8	Судың жоғары деңгейі	Сигнал автоматты түрде өшеді. Егер ол үнемі қосыла берсе, су беру мен электр қуатын өшіріп, жөндеу және техникалық қызмет көрсету маманын шақырыңыз.
E61	Кептіргіш сүзгінің торы дұрыс орнатылмаған	Сүзгі торын қайта орнатыңыз.
FE	Желдеткіштің дұрыс жұмыс істемейуі	Түк сүзгісінің тазартылғанын тексеріңіз. Егер тазартылмаған болса, оны тазартып, кір жуғыш машинаны қайта іске қосыңыз. Егер сүзгіні тазарту көмектеспесе, су беру мен электр қуатын өшіріп, жөндеу және техникалық қызмет көрсету маманын шақырыңыз.
UNB	Киімнің біркелкі үлестірілмегеніне байланысты сығудың орындалмағаны туралы хабар	Кір жуғыш машинаның дәл орнатылғанын тексеріңіз. Қажет болса аяқтарың ретке келтіріп, сығу бағдарламасын қайта іске қосыңыз. Төменгі барабандағы үймеліп қалмағанын тексеріңіз. Мұндай киімді сығу үшін қайта салмас бұрын оны алып, бүктеліп қалған киімді жазыңыз.

Техникалық деректер

Жеткізушінің атауы немесе сауда белгісі	Casarte
Жеткізуші моделінің сәйкестендіргіші	CASWD129C1CU
Номиналды жүктеу (кг)	12
Энергия тиімділігінің класы	A+++
Жылдық энергия тұтыну (жылына кВт.сағ.) 1)	148
Мақтадан жасалған бұйымдарды 60°C және толық жүктеумен (кВтсағ/цикл) стандартты кір жуу бағдарламасы кезіндегі энергия тұтыну	0,64
Мақтадан жасалған бұйымдарды 60°C және ішінара жүктеумен (кВтсағ/цикл) стандартты кір жуу бағдарламасы кезіндегі энергия тұтыну	0,65
Мақтадан жасалған бұйымдарды 40°C және ішінара жүктеумен (кВтсағ/цикл) стандартты кір жуу бағдарламасы кезіндегі энергия тұтыну	0,62
Тоқтатылған күйде өлшенген қуат (Вт) тұтыну	0,66
"Қосулы түрде қалдырылған" режиміндегі өлшенген қуат (Вт) тұтыну	0,85
Суды жылдық тұтыну (л/жыл) 2)	11550
Сығу класы 3)	B
Барабанның макс. айналу жылдамдығы (айн./мин.) 4)	1320
Қалдықтық ылғал (%) 4)	51
Мақтадан жасалған бұйымдарды 60°C температурада жуудың стандартты бағдарламасы 5)	Smart_local 60°C +1400 айн./ мин. +Максималды уақыт
Мақтадан жасалған бұйымдарды 40°C температурада жуудың стандартты бағдарламасы 5)	Smart_local 40°C +1400 айн./ мин. +Максималды уақыт
Мақтадан жасалған бұйымдарды 60°C және толық жүктеу кезінде жуу бағдарламасының орындалу уақыты (мин.)	246
Мақтадан жасалған бұйымдарды 60°C және ішінара жүктеу кезінде жуу бағдарламасының орындалу уақыты (мин.)	250
Мақтадан жасалған бұйымдарды 40°C және ішінара жүктеу кезінде бағдарламаның орындалу уақыты (мин.)	235
"Қосулы қалдырылған" режимде болу ұзақтығы (мин.) 6)	2
Акустикалық шудың көрсеткіші (кір жуу/сығу режимінде) дБ (A) 1 пВт-қа қатысты 7)	50/65
Түрі	бөлек тұрған

- 1) Мақтадан жасалған бұйымдарды 60°C және 40°C температурада, толық және ішінара жүктеумен және энергия үнемдеу режимдерінде энергия тұтыну кезінде кір жуудың 220 стандартты циклдерінің негізінде. Энергияны нақты тұтыну кір жуғыш машинаның қалай қолданылатынына байланысты.
- 2) Мақтадан жасалған бұйымдарды 60°C және 40°C температурада, толық және ішінара жүктеумен кір жуудың 220 стандартты циклдерінің негізінде. Суды нақты тұтыну кір жуғыш машинаның қалай қолданылатынына байланысты.

Техникалық деректер

- 3) G класы – энергия тиімділігінің ең төменгі, ал A класы – ең жоғары класы болып табылады.
- 4) 60°C температурадағы стандартты мақта бағдарламасына және толық жүктемеге және 40°C және ішінара жүктемеге арналған стандартты мақта бағдарламасына негізделген.
- 5) "60 °C мақта" және "40 °C мақта" - затбелгідегі және техникалық деректердің анықтамалық парағындағы ақпаратты қамтитын стандартты кір жуу бағдарламалары. Бұл бағдарламалар мақтадан жасалған лас киімдерді әдеттегідей тазартуға мүмкіндік береді және энергия мен суды аралас тұтыну тұрғысынан ең тиімді бағдарламалар болып табылады.
- 6) электрмен жабдықтауды басқару жүйесі болған жағдайда.
- 7) EN стандартына сәйкестігін тексеру жүйесіне келесі деректерді енгізіңіз: Мақта + 40°C/60°C + барабанның макс. айналу жылдамдығы + команданың орындалу уақыты (макс.)

Техникалық деректер

Жеткізушінің атауы немесе сауда белгісі	Casarte
Жеткізуші моделінің сәйкестендіргіші	CASWD129C1CU
Номиналды жүктеу (кг)	9
Кептіргіш машинасының барабан түрі	Конденсатор (жылу сорғысы)
Энергия тиімділігінің класы	A+
Орташаөлшемді жылдық энергияны тұтыну (кВтсағ/жыл) 1)	270
Атанақты кептіргіш машинасында автоматикасы бар ма немесе жоқ па	автоматикамен
Мақтаға арналған стандартты бағдарламаның энергияны тұтынуы 3) толық жүктеу кезінде (кВтсағ/цикл)	2,2
Мақтаға арналған стандартты бағдарламаның энергияны тұтынуы 3) ішінара жүктеу кезінде (кВтсағ/цикл)	1,18
"Өшірулі" режимінде энергияны тұтыну (Вт)	0,63
"Қосулы қалдырылған" режиміндегі қуат тұтыну (Вт)	0,9
"Қосулы қалдырылған" режимде болу ұзақтығы (мин.) 2)	2
Кептірудің стандартты бағдарламасы 3)	Smart_local
Кептірудің стандартты бағдарламасын орындаудың орташаөлшемді уақыты 3) толық және ішінара жүктелген кезде (мин.)	212
"Мақта" стандартты бағдарламасының орындалу уақыты 3) толық жүктелген кезде (мин.)	280
"Мақта" стандартты бағдарламасының орындалу уақыты 3) ішінара жүктелген кезде (мин.)	160
Конденсация тиімділігінің класы	Б
Стандартты "Мақта" бағдарламасы үшін конденсацияның орташа өлшенген тиімділігі 3) толық және ішінара жүктеу кезде (%)	91,6
Стандартты "Мақта" бағдарламасы үшін конденсацияның орташа тиімділігі 3) толық жүктеу кезінде	90
Стандартты "Мақта" бағдарламасы үшін конденсацияның орташа тиімділігі 3) ішінара жүктеу кезінде	92
Стандартты "Мақта" бағдарламасы үшін дыбыстық қуаттың түзетілген деңгейі 3) толық жүктеу кезінде (дБ)	65
Түрі	бөлек тұрған

- 1) Мақта бұйымдарын толық және ішінара жүктеу кезінде кептірудің стандартты бағдарламасының 160 цикліне және энергия үнемдеу режимдерінде энергия тұтынуға негізделген. Энергияны нақты тұтыну кір жуғыш машинаның қалай қолданылатынына байланысты.
- 2) электрмен жабдықтауды басқару жүйесі болған жағдайда.

Техникалық деректер

- 3) Бұл бағдарлама толық және ішінара жүктеу кезінде де пайдаланылады және бирқадағы және техникалық деректердің анықтамалық парағындағы ақпарат кіретін стандартты кептіру бағдарламасы болып табылады. Бұл бағдарлама дымқыл мақта кірді кептіруге жарамды және энергияны тұтыну тұрғысынан мақтаны кептіруде ең тиімді болып табылады.
- 4) G класы – энергия тиімділігінің ең төменгі, ал A класы – ең жоғары класы.

Модельдің атауы	CASWD129C1CU
Өлшемдері (БхЕхТ мм-де)	1500x600x680
Кернеу (В)	220-240 В/50Гц
Ток күші (А)	10
Макс. қуат (Вт)	2000
Номинал қуат (жуу/кептіру) (Вт)	1400
Су қысымы (МПа)	$0,03 \leq P \leq 1$
Таза салмағы, кг	138
Фреон/салмағы (кг)	R-134a / 0,15

Клиенттерді қолдау қызметі

Компанияның клиенттерді қолдау қызметіне жүгінуге, сонымен қатар түпнұсқа қосалқы бөлшектер пайдалануға кеңес береміз. Егер тұрмыстық техникаңызға қатысты мәселе туындаса, алдымен “Ақауларды жою” бөлімін оқуды сұраймыз.

Егер мәселенің шешімін таппаған болсаңыз, мыналарға хабарласыңыз:

— ресми дилеріңізге немесе

— байланыс орталығымызға:

8-800-070-01-29 (РҚ),

— www.casarte.ru сайтына, мұнда қызмет көрсетуге өтінім қалдыра аласыз, және жиі қойылатын сұрақтарға жауап таба аласыз.

Қызмет көрсету орталығына хабарласқан кезде төмендегі ақпаратты дайындаңыз, оны паспорттық тақтайшадан және чектен табуға болады:

Үлгісі _____

Сериялық нөмірі _____

Сатылған күні _____



Сонымен қатар, кепілдігінің және сатылғаны туралы құжаттардың болуын тексеріңіз.

Маңызды! Құралда сериялық нөмір болмауы өндіруші үшін құралды сәйкестендіруді және нәтижесінде кепілдік бойынша қызмет көрсетуді мүмкін емес етеді.

Құралдан зауыттық сәйкестендіру тақтайшаларын алып тастауға тыйым салынады. Зауыттық тақтайшалардың болмауы кепілдік бойынша міндеттемелерді орындаудан бас тартуға себеп болуы мүмкін.

Осы құжатқа алдын ала ескертусіз өзгеріс енуі мүмкін.

Өндіруші бұдан әрі ескертусіз бұйымның дизайны мен жабдықтарына өзгеріс енгізуге құқылы.

Өнім Еуразиялық Экономикалық (Кедендік) Одақтың техникалық регламенттерінің талаптарына сай келеді.

Сәйкестік сертификаты № ЕАЭС RU C-CN.HE47.B.00072/22 20.12.2022 ж-дан 19.12.2027 ж-ға дейін жарамды.

Сәйкестік декларациясы № ЕАЭС N RU Д-CN.PA09.B.26511/22 21.12.2022 ж-дан 20.12.2027ж-ға дейін жарамды.

Анағұрлым толық мәлімет берілген сәйкестік сертификаттарының бірыңғай реестрінде және Еуразиялық экономикалық одақтың тіркелген декларацияларына сәйкестігі туралы бірыңғай реестрінде көрсетілген.

Casarte

Изготовитель: «Haier Overseas Electric Appliances Corp. Ltd.»,
Room S401, Haier Brand building, Haier Industry park Hi-tech Zone,
Laoshan District, Qingdao, China.

Өндіруші: «Haier Overseas Electric Appliances Corp. Ltd.», Рум
S401, Хайер бренд билдинг, Хайер индастри парк Хай-тек зон,
Лаошан дистрикт, Циндао, Қытай.

Уполномоченная организация / импортер:
ООО «ХАР», 121099, город Москва, Новинский бульвар, дом 8,
этаж 16, офис 1601.
Тел.: 8-800-250-43-05, адрес эл. почты: info@haierrussia.ru

Қазақстан Республикасындағы уәкілетті ұйым/ импорттаушы:
«Хайер Мидл Эйжа» ЖШС, 050000, Алматы қаласы, Медеу
ауданы, Достық даңғылы, 210 ғимарат.
Тел.: 8-800-070-01-29, эл.поштананың мекенжайы:
support-kz@haieronline.kz

Уполномоченная организация в Республике Казахстан:
ТОО «Хайер Мидл Эйжа», 050000, город Алматы,
Медеуский район, Проспект Достык, дом 210.
Тел.: 8-800-070-01-29, адрес эл. почты:
support-kz@haieronline.kz

Дата изготовления и гарантийный срок указаны на этикетке
устройства

Өндірілген күні және кепілдік мерзімі құрылғының заттаңбасында
көрсетілген

Сделано в Китае
Қытайда жасалған

The logo consists of the letters 'EAC' in a bold, white, sans-serif font, set against a dark background.